

PROFESSIONAL **SAFE** ---

**Soluzioni antintrusione
professionali.**



Antintrusione



PROFESSIONAL **SAFE**

I sistemi antintrusione Vedo e Secur Hub di Comelit sono prodotti sicuri e professionali, sia filari che wireless. La piattaforma ibrida Vedo, adatta a impianti di ogni dimensione, è basata su una gamma di centrali dedicate al professionista e caratterizzate da massima flessibilità di programmazione, espandibilità su BUS e connettività di ultima generazione, anche via Cloud. Secur HUB è invece il sistema antintrusione wireless dall'estetica ricercata, che permette un'installazione semplice e rapida, anche grazie alla connettività integrata WiFi ed Ethernet (moduli GSM o 4G opzionali).

Entrambi i sistemi si adattano perfettamente alle diverse qualità e ai requisiti di qualsiasi edificio: dai più complessi e professionali per industrie, ospedali, magazzini e uffici, agli allarmi più semplici per case ed appartamenti.

I sistemi antintrusione Comelit, gestibili anche da remoto, costituiscono i "guardiani tecnologici" di nuova generazione, in grado di percepire e segnalare tempestivamente qualsiasi tentativo di violazione.



GUIDA ALLA CONSULTAZIONE

6 INTRODUZIONE

COMELIT, UN GRUPPO DI 900 PERSONE MOSSE DALLO STESSO SPIRITO ...	6
WITH YOU. ALWAYS	8
APP MY COMELIT	10
UN MODELLO INTERNAZIONALE DI SOSTENIBILITÀ E RESPONSABILITÀ ...	12
COMELIT APP	13
I TUOI IMPIANTI A PORTATA DI CLICK!	14
HORUS LA SICUREZZA INTEGRATA DI COMELIT	15
SISTEMA ANTINTRUSIONE VEDO	16

18 SOLUZIONI PER L'ANTINTRUSIONE

SOLUZIONI PER L'ANTINTRUSIONE	18
ESEMPI APPLICATIVI	22
QUADRO SINOTTICO DEL SISTEMA VEDO	28
QUADRO SINOTTICO DEL SISTEMA SECUR HUB	30
I PLUS DELLE GAMME	32
CONFIGURAZIONI CENTRALI VEDO	32
CONFIGURAZIONI CENTRALI SECUR HUB	34
PROTOCOLLO RADIO COMELIT	36
SENSORI INPRO: RILEVATORI VOLUMETRICI PER INTERNO	38
SENSORI OUTPRO: RILEVATORI VOLUMETRICI PER ESTERNO	40

42 SISTEMA VEDO

CENTRALI	42
ESPANSIONI E MODULI	44
ALIMENTATORI	45
INVOLUCRI DISPONIBILI	45
TASTIERE	46
CHIAVI RFID	47
DISPOSITIVI DI CONTROLLO RADIO	47
CHIAVI RFID	47
SIRENE FILARI	48
SIRENE RADIO	48
SENSORI VOLUMETRICI INTERNI FILARI	49
ACCESSORI INPRO	49
SENSORE INFRAROSSO PASSIVO DA INCASSO SERIE CIVILE	50
VARIANTI	50
CONTATTI MAGNETICI	51
SENSORI A FUNE PER TAPPARELLE	51
SCHEDE CONTA IMPULSI	51
SENSORI INERZIALI E ROTTURA VETRI	52
SENSORI EFFETTO TENDA FILARI	52

58 SISTEMA SECUR HUB

SENSORE VOLUMETRICO RADIO	53
ACCESSORIO	53
CONTATTI MAGNETICI RADIO	54
RILEVATORI TECNOLOGICI RADIO	54
SENSORI VOLUMETRICI ESTERNI FILARI	55
SENSORI VOLUMETRICI ESTERNI RADIO	56
ACCESSORI	56
SENSORI EFFETTO TENDA RADIO	57
ACCESSORI	57
CENTRALE RADIO SECUR HUB	58
MODULI E ACCESSORI PER SECUR HUB	59
DISPOSITIVI DI CONTROLLO RADIO	60
SIRENE RADIO	60
SENSORE VOLUMETRICO RADIO	61
ACCESSORIO	61
RILEVATORI TECNOLOGICI RADIO	61
CONTATTI MAGNETICI RADIO	62
SENSORI EFFETTO TENDA RADIO	62
SENSORI VOLUMETRICI OUTPRO DA ESTERNO RADIO	63
ACCESSORI OUPRO	63

64 ACCESSORI SISTEMI VEDO E SECUR HUB

SOMMARIO DEI DIAGRAMMI DI RILEVAZIONE	64
RILEVATORI TECNOLOGICI	67
ACCESSORI	68

Comelit.

ITALIA

FRANCIA

SPAGNA

GERMANIA

SINGAPORE

HONG KONG

INDONESIA

VIETNAM

REGNO UNITO

IRLANDA

PAESI BASSI

BELGIO

STATI UNITI

EMIRATI ARABI

UN GRUPPO DI 900 PERSONE MOSSE DALLO STESSO SPIRITO.

Dal **1956** scriviamo la storia della citofonia e della video-citofonia, contribuendo in modo significativo alla sua **costante** evoluzione. L'esperienza sviluppata in questo settore specifico per rispondere alle esigenze di semplicità, **affidabilità** e multi-funzionalità del mondo dell'installazione, ci ha portato negli anni a crescere e a divenire un riconosciuto **riferimento internazionale**.



I nostri **valori** e la nostra **visione** imprenditoriale sono le fondamenta su cui abbiamo sviluppato una gestione manageriale e un'organizzazione strutturata a livello **globale**, con 10 filiali, 6 centri di Ricerca e Sviluppo, più di 900 collaboratori e una presenza commerciale in oltre 90 Paesi. Ai sistemi di videocitofonia, oggi affianchiamo la progettazione e la realizzazione di sistemi di antintrusione, videosorveglianza, domotica, rivelazione incendi e controllo accessi, proponendoci così quale **interlocutore unico e competente** per la **protezione** delle persone e degli ambienti.

DESIGN
MILANO

CSQ
AZIENDA
CERTIFICATA
ISO 14001

CATALOGO
PRODOTTI

GUIDA
ANTINTRUSIONE

INTRODUZIONE

ANTINTRUSIONE



WITH YOU. ALWAYS.

La nostra promessa,
il nostro impegno.



SOPRALLUOGHI

TECNICI E
COMMERCIALI IN
CANTIERE



CONSULENZA

GRATUITA ALLA
PROGETTAZIONE DI
PROGETTI SPECIFICI



GARANZIA

DI 3 ANNI, E PER IL
PRIMO ANNO GLI
INTERVENTI SONO A
CARICO DI COMELIT



SERVIZIO

GRATUITO DI MESSA
IN FUNZIONE PER
TUTTI GLI IMPIANTI



SUPPORTO

TELEFONICO

DALLE 8:30 ALLE 18:00
TUTTI I GIORNI, DAL
LUNEDÌ AL VENERDÌ



CORSI

DI AGGIORNAMENTO
PROFESSIONALI ANCHE
ONLINE E ON DEMAND



Essere **al fianco** di chi sceglie Comelit per i propri clienti è il nostro impegno quotidiano. Un impegno che si traduce nella costante attività di ricerca e sviluppo di nuove **soluzioni facili** da installare e dalle performance evolute, nella consulenza e **assistenza** quotidiana che offriamo telefonicamente e sul campo, nella proposta di prodotti e sistemi di elevata qualità ed affidabilità, nell'affiancamento in ogni fase del tuo lavoro. With You. Always. Perché **il tuo successo è il nostro successo** e la soddisfazione dei tuoi clienti, la nostra soddisfazione.

METTERE IL CLIENTE AL CENTRO

significa anche farsi giudicare,
con assoluta trasparenza.

Comelit ha scelto di aderire a Trustpilot, la piattaforma sulla quale chiunque può lasciare una recensione su un servizio o un prodotto Comelit e visionare quella di altri colleghi.

L'obiettivo è sempre lo stesso: **migliorare giorno dopo giorno** la propria relazione con il cliente, lasciando che sia la sua stessa **soddisfazione** la migliore **garanzia del nostro brand**.



★ Trustpilot

Scopri cosa dicono di noi:



I prodotti della Comelit sono eccezionali e soddisfano tutte le mie aspettative con precisione e tecnologie che, per esperienza, non tutti hanno. Professionale ed...

25.01.2024 - Antonio

★ Trustpilot

A mio avviso è un marchio molto valido, è presente un'ottima assistenza per poter effettuare modifiche e programmazioni, ottimo funzionamento anche usando...

22.01.2024 - Paolo Magnani Impianti

★ Trustpilot

I prodotti innovativi e semplici da installare rendono questo marchio unico. Il centro assistenza con la loro velocità e competenza sono il vero asso nella manica

20.01.2024 - RIVOLO IMPIANTI S.R.L.S.

★ Trustpilot

mi ha soddisfatto la velocità e la preparazione tecnica su un quesito posto al vostro agente commerciale

23.01.2024 - ELEKTRA S.R.L.

★ Trustpilot

La qualità del prodotto, la semplicità d'installazione e programmazione per i piccoli impianti, e nel mio caso un ottimo supporto da parte del...

18.01.2024 - FRD IMPIANTI S.R.L

★ Trustpilot

ho contattato il servizio di assistenza per un problema ad una tastiera, mi hanno risposto subito e risolto il problema in pochissimo tempo...

16.01.2024 - Piero

★ Trustpilot

CATALOGO PRODOTTI

GUIDA ANTINTRUSIONE

INTRODUZIONE

ANTINTRUSIONE

APP MY COMELIT

Creata per rispondere alle tue esigenze

Semplice, immediata e personalizzata.

MyComelit, attraverso tutti i servizi messi a disposizione, semplifica il lavoro di ogni **professionista del settore**: Installatore, System integrator, Amministratori di condominio, Progettisti, Responsabili della sicurezza, Grossisti e Architetti.

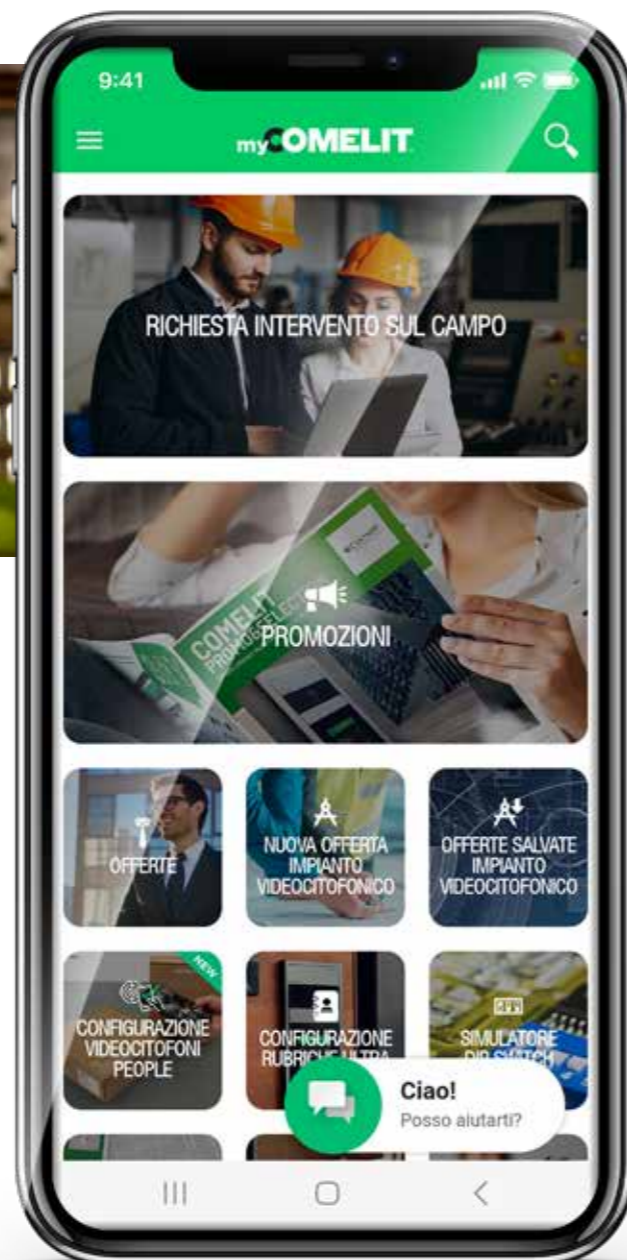

myCOMELIT

L'APP DI CUI NON POTRAI PIÙ FARE A MENO!



ENTRA SUBITO NEL MONDO MYCOMELIT!



SUPPORTO.

Con l'app MyComelit hai un canale immediato per richiedere tutto il supporto di cui necessiti, direttamente a noi. Un contatto diretto e immediato che offriamo è il servizio WhatsApp; attivo dal Lunedì al Venerdì dalle 8:30 alle 12:30 e dalle 14:00 alle 17:30.



MONITORAGGIO.

Tramite la App è possibile configurare, gestire, monitorare e aggiornare gli impianti di videocitofonia, antintrusione e rivelazione incendi da remoto.

DOWNLOAD.

Tutti i documenti Comelit sempre con te, anche in modalità offline!

CONOSCENZA.

Un'infinità di contenuti a tua disposizione! Rapida ricerca dei nostri prodotti, elenco dei servizi, news aziendali in anteprima e video tutorial.

CONFIGURAZIONE.

Con l'App MyComelit puoi configurare le rubriche di Ultra connettendoti alla pulsantiera via Bluetooth. Inoltre, puoi creare in pochi semplici step un impianto di videocitofonia 2 fili fino a 100 utenti grazie all'utilizzo del nostro configuratore. Permette anche la configurazione completa dei nuovi videocitofoni People tramite la tecnologia NFC.

FORMAZIONE.

Una delle costanti priorità di Comelit è ed è sempre stata la formazione dei professionisti! Potrai registrarti ai nuovi webinar live o rivedere on demand webinar passati, direttamente e comodamente dal divano di casa tua.

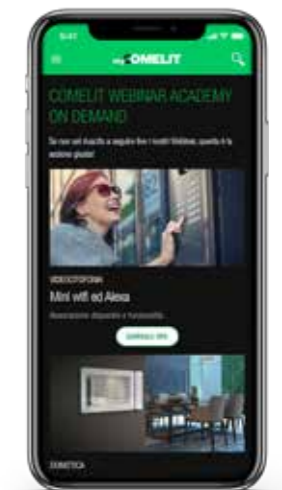

OPPORTUNITÀ.

Gestione offerte, gestione casi e gestione ticket! Tramite l'App puoi richiedere ai nostri commerciali offerte per le tue configurazioni e per i tuoi impianti.

CATALOGO PRODOTTI

GUIDA ANTINTRUSIONE

INTRODUZIONE

ANTINTRUSIONE



UN MODELLO INTERNAZIONALE DI SOSTENIBILITÀ E RESPONSABILITÀ

Medaglia d'oro EcoVadis

Comelit ha raggiunto un importante **traguardo** nel suo impegno costante verso l'ambiente, il lavoro, i diritti umani, l'etica e lo **sviluppo sostenibile**.

Questo riconoscimento è stato conferito da **EcoVadis**, una prestigiosa agenzia internazionale specializzata nella valutazione delle performance in **Responsabilità Sociale d'Impresa** (RSI) utilizzando standard di riferimento elevati.

È importante sottolineare che non rappresenta un punto di arrivo, ma piuttosto un ulteriore passo avanti nel percorso di **miglioramento continuo**.

Siamo orgogliosi di condividere questa notizia con voi e di continuare a lavorare duramente per promuovere la **sostenibilità**, l'**etica** e la **responsabilità sociale d'impresa** in tutte le nostre attività.



Un risultato che sottolinea in modo tangibile l'impegno continuo di Comelit nel contribuire a creare futuri più sostenibili, responsabili e inclusivi.

COMELIT APP

Tutto il mondo Comelit a portata di mano

Una sola app per gestire i tuoi impianti integrati.

Gratuita e compatibile con tutti i più moderni dispositivi, Comelit app ti consente di **gestire** da remoto i **tui impianti** di videocitofonia, antintrusione, videosorveglianza e domotica. È inoltre possibile personalizzare la home page dell'app scegliendo tra i widget disponibili in modo da avere rapidamente a disposizione le informazioni ed i comandi di uso più comune.

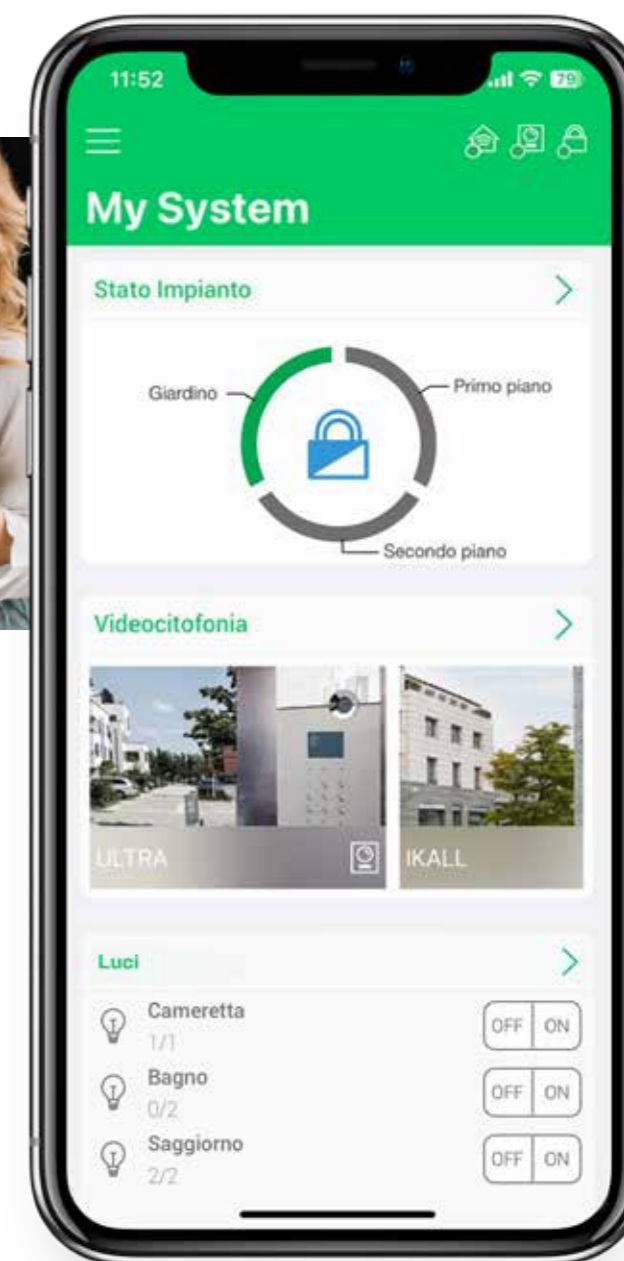

Comelit è all'avanguardia nell'evoluzione tecnologica degli impianti per la gestione degli ambienti, e grazie all'**integrazione di tutti i sistemi Comelit**, è possibile ottenere un impianto evoluto, versatile e personalizzato, in grado di soddisfare ogni esigenza. Con Comelit, potrete godere di un'esperienza senza precedenti, in un ambiente confortevole, funzionale e sicuro.



COMELIT
APP



CATALOGO
PRODOTTI

GUIDA
ANTINTRUSIONE

INTRODUZIONE

ANTINTRUSIONE

I TUOI IMPIANTI A PORTATA DI CLICK!

Con MyComelit hai la possibilità di **gestire e monitorare tutti gli impianti Comelit connessi al Cloud**. L'utilizzo è semplice: basta accedere all'app o alla piattaforma web, aggiungere nella sezione **"Gestione Impianti"** tutti i dispositivi da supervisionare e, in caso di installazione complesse, raggrupparli per siti realizzando così una mappa virtuale di tutti i diversi impianti attivi.

Una **piattaforma semplice ed intuitiva** ma allo stesso tempo flessibile e molto sicura per permetterti di gestire e monitorare i sistemi Comelit ovunque tu sia! Grazie a MyComelit puoi monitorare e programmare gli impianti di **videocitofonia, antintrusione e antincendio** Comelit. Un'unica piattaforma per gestire 3 diversi sistemi, sia sullo stesso impianto sia in siti diversi

PROFESSIONISTI E RESPONSABILI DELLA SICUREZZA.

Una piattaforma e un'App create per soddisfare le esigenze di Installatori professionisti e di Responsabili della Sicurezza, per poter controllare i propri impianti, sempre e da remoto.

 **LA SICUREZZA IN TOTALE TRANQUILLITÀ**

 **MAPPE GRAFICHE INTERATTIVE E NAVIGABILI**

 **ANTINCENDIO, VIDEOCITOFONIA E ANTINTRUSIONE**

 **RISPARMIO DI TEMPO E RISORSE CON LA CONDIVISIONE**

 **ASSOCIAZIONE DELLE CENTRALI AL CLOUD SEMPLICE E VELOCE**

 **SEMPRE UN PASSO AVANTI CON EMAIL E NOTIFICHE PUSH**

 **DISPONIBILE PER OGNI SISTEMA OPERATIVO**

 **UN TEAM DI ESPERTI SEMPRE A TUA DISPOSIZIONE!**

 **VISUALIZZAZIONE SEMPLIFICATA DEGLI EVENTI**

 **VISUALIZZAZIONE DELLO STATO DELL'IMPIANTO IN REAL TIME**

HORUS LA SICUREZZA INTEGRATA DI COMELIT

Il software che semplifica il tuo lavoro

Una piattaforma di **supervisione a mappe grafiche** che consente di gestire in modo integrato tutti i sistemi di sicurezza: antintrusione, rivelazione incendi, videosorveglianza e videocitofonia.

Un occhio che tutto vede, capace di **segnalare nell'immediatezza qualsiasi emergenza** per ridurre tempi e costi di un eventuale intervento. Una vera e propria rivoluzione nel settore elettrico, adatta anche a operatori senza specifiche competenze tecniche grazie all'interfaccia utente **semplice e intuitiva**.

Particolarmente indicato per monitorare gli impianti di sicurezza di complessi di grandi dimensioni come siti produttivi, supermercati, grandi aziende, centri commerciali e palazzi di uffici.

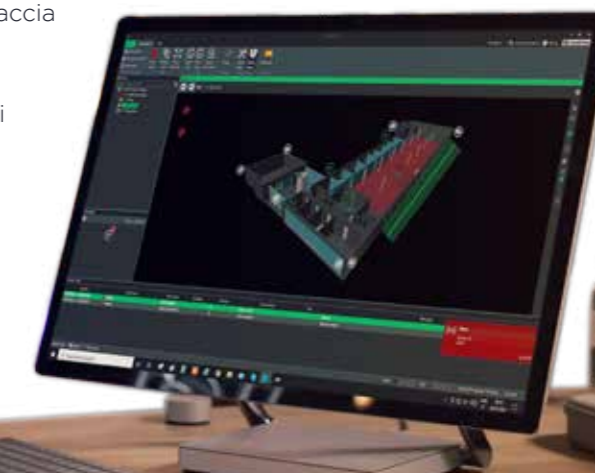

CATALOGO PRODOTTI
GUIDA ANTINTRUSIONE
INTRODUZIONE

ANTINTRUSIONE

SISTEMA ANTINTRUSIONE VEDO

La serie antintrusione Vedo è una **gamma completa**, in grado di coprire ogni esigenza installativa: dal semplice sistema residenziale ai più complessi impianti industriali. Con il nuovo aggiornamento firmware, installare la Vedo diventa facilissimo grazie al **wizard di configurazione** e alla gestione del sistema **via Cloud!**



Wizard di configurazione

Configurare un impianto di antintrusione non è mai stato così comodo, facile e veloce!

Hai appena finito di installare l'impianto, la tua testa sta già pensando alla configurazione, un'operazione che richiede molto tempo, energie e, di conseguenza, denaro. Da oggi le cose cambiano! Con il **nuovo wizard**, in ogni fase della configurazione della centrale Vedo sei completamente **autonomo**. E' questo il **vantaggio** del nuovo strumento che abbiamo sviluppato per te, una soluzione che ti semplifica la vita: 10 semplici passaggi, per la maggior parte già precompilati che, con l'inserimento di semplici flag e altri pochi campi ti permetteranno in pochi click di mettere in servizio l'impianto. Il nuovo wizard è disponibile sia per **PC** che per **tablet con sistema operativo Windows** per una maggiore agilità, ed è possibile utilizzarlo connessi alla centrale **via cavo** oppure tramite indirizzo IP.

Aggiornamenti via Cloud

Da oggi, una volta terminata l'installazione e la configurazione, non ti devi più preoccupare di nulla perché la centrale e le sue periferiche si possono aggiornare anche da remoto; collegandoti via cavo alla centrale o da remoto via IP, il software si occuperà di portare a termine eventuali aggiornamenti.



Funzionalità di videoverifica

La nuova funzionalità di videoverifica compatibile con le telecamere della serie NEXT e ADVANCE di Comelit consente di visualizzare tramite Comelit App (direttamente da notifica o in modalità playback) il video associato ad un evento di allarme.

COMELIT APP



CATALOGO PRODOTTI

GUIDA ANTINTRUSIONE

INTRODUZIONE

ANTINTRUSIONE



ESEMPI DI APPLICAZIONE - VEDO



ABITAZIONI E VILLE MONO/
BIFAMILIARI



APPARTAMENTI



OSPEDALI



UFFICI/NEGOZI



MAGAZZINI



INDUSTRIE

ESEMPI DI APPLICAZIONE - SECUR HUB



ABITAZIONI MONO/BIFAMILIARI



PICCOLI ESERCIZI COMMERCIALI/
NEGOZI



BAR, RISTORANTI E SALE SLOT



VILLE E CASE INDIPENDENTI



STAZIONI DI SERVIZIO



EDIFICI STORICI

ANCHE DA REMOTO.
COMELIT APP. L'UNICA APP UNICA.



COMELIT
APP



Gratuita e compatibile con tutti i più moderni dispositivi, Comelit App permette all'utente di gestire in totale autonomia i propri sistemi di allarme, di videosorveglianza (Serie Next e Advance), di videocitofonia e domotica, creando dei veri e propri impianti integrati gestibili da mobile. La connessione via Cloud Comelit dell'app utente e del software di configurazione permette una messa in servizio semplice e veloce della parte IP, senza necessità di operazioni sul router di casa; i moduli 4G e 2G permettono l'uso dell'app Comelit con ancor minor complessità di installazione.

- Gestione multi-impianto: inserimenti, disinserimenti, programmi di inserimento
- Visualizzazione dello stato delle zone e delle aree, esclusione zone
- Invio di comandi quali lo stop sirene, il reset della memoria allarmi.
- Attivazione di allarmi medico, incendio e di altro tipo.
- Visualizzazione live e playback delle telecamere collegate a NVR e DVR Serie Next e Advance
- Funzione di videoverifica allarmi: è possibile ricevere un breve video dell'evento che ha provocato un allarme, in modo da verificarne la reale causa da remoto.
- Registrazione filmati, snapshot, consultazione contenuti multimediali salvati.
- Attivazione e spegnimento delle uscite di centrale
- Ricezione notifiche push di eventi
- Consultazione memoria eventi di centrale
- Blocco chiavette RFID

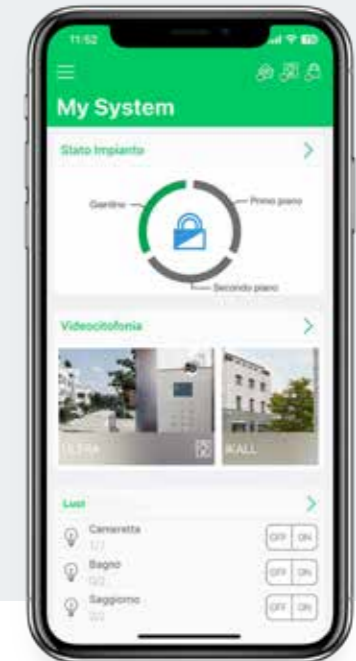
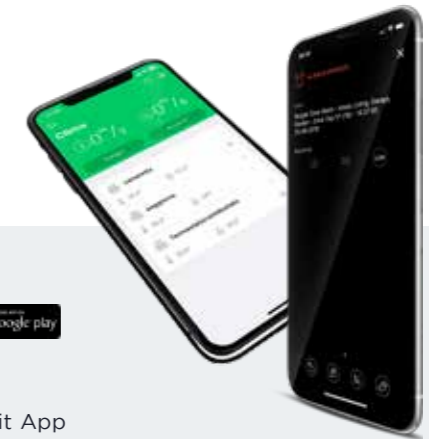

SAFE MANAGER: FUNZIONALITÀ CLOUD



Anche con il software di configurazione Safe Manager è possibile sfruttare la connessione via Cloud, in modo da consentire l'esecuzione di controlli real-time o la programmazione senza la necessità di aprire le porte sul router.

L'account installatore consentirà di avere sempre a disposizione, su qualsiasi PC che abbia installato Safe Manager, un modo per connettersi agli impianti a cui tale account è stato associato.



VEDO

VEDO: CONNETTIVITÀ MULTI-CANALE, PROGRAMMABILE VIA CLOUD E DOTATA DI AVANZATI STRUMENTI DI DIAGNOSTICA REMOTA. UNA CENTRALE PROGETTATA PER LA MASSIMA FLESSIBILITÀ DI UTILIZZO.

Un sistema completo che permette di vivere in tranquillità e serenità in una casa sempre protetta e sicura. Scegli la libertà di andare dove vuoi tenendo sempre tutto sotto controllo, ovunque tu sia. Perché proteggere la tua casa e la tua famiglia significa più tranquillità per te e chi ti sta vicino.

I PLUS PRINCIPALI DEL SISTEMA

CONNETTIVITÀ

- Connessione via Cloud di App e Software di configurazione.
- Notifiche Push, SMS, messaggi vocali, interfaccia web, guida vocale, email e MMS.
- Vasto set di protocolli di invio eventi a vigilanza, incluso protocolli su base IP.
- Gestione della priorità e del backup dei vettori di invio eventi (IP/reti dati o GSM/PSTN).
- Servizio DNS dinamico gratuito fornito da Comelit.
- Videoverifica live e memoria degli allarmi.

HARDWARE

- Funzione DOUBLE: raddoppiano gli ingressi, 2 zone per ingresso singolarmente riconosciute.
- Zone radio triple: i contatti magnetici wireless consentono la trasmissione indipendente di ulteriori due ingressi filari, di cui uno veloce per l'interfacciamento con sensori per tapparelle.
- Funzione Free IN/OUT possibilità di collegare allo stesso morsetto indistintamente una sirena o un sensore.
- Sistema RADIO: una gamma completa di accessori radio, integrati con la centrale, in grado di rispondere alle esigenze di installazione in ambienti dove non è possibile cablare.
- Collegamento ingressi universale: NC, NA, singolo doppio o triplo bilanciamento, double. Gestione ingressi in AND.
- Connessione diretta dei sensori inerziali e dei sensori a fune per tapparella.

SOFTWARE

- Impostazione rapida messaggi audio tramite text to speech: semplifica la registrazione automatica dei messaggi all'interno del modulo audio.
- Software Safe Manager, con avanzate funzionalità di diagnostica realtime. Utilizzabile da remoto anche attraverso connessione via Cloud, senza necessità di apertura porte sul router.
- Programmazione oraria: la flessibilità della centrale permette la gestione da programmatore orario, per inserimenti, disinserimenti, utenti e uscite.

CONFORMITÀ

- EN50131: centrali certificate da laboratorio accreditato secondo EN50131-3. Grado di sicurezza 2.
- Certificazione IMQ - Sistemi di sicurezza.
- Un avanzato protocollo crittografico (TLS v1.2) protegge le comunicazioni sul canale TCP-IP.

SECUR HUB

SECUR HUB: SENZA CAVI. SENZA PROBLEMI. WIRELESS E CONNESSA.

Secur HUB è il sistema antintrusione wireless connesso nativamente al Cloud Comelit che include sia la connettività WiFi sia LAN.

Per la massima ridondanza delle comunicazioni è possibile utilizzare moduli GSM (2G e 4G) anch'essi connessi al Cloud. Pensata per un'installazione rapida che sfrutta le moderne tecniche del mondo IoT, il sistema non necessita di apertura porte sul router nemmeno per quanto riguarda la App: sia per la gestione del sistema, sia per la visualizzazione delle telecamere connesse. Installazione semplice, protezione continua ed ergonomia sono i valori che Secur HUB mette al servizio della sicurezza delle persone e degli ambienti.

I PLUS PRINCIPALI DEL SISTEMA

CONNETTIVITÀ

- Connessione al Cloud Comelit
- Integrazione video
- Wi-Fi integrato
- Ethernet integrata
- Servizio DNS dinamico gratuito fornito da Comelit.
- Moduli 2G/4G

VIDEO INTEGRATO

- Videoverifica con risoluzione HD
- Si possono collegare fino a 16 telecamere in HD per la visualizzazione live dalla app
- Fino a 4 telecamere registrate per l'invio alla app di video degli eventi di allarme (videoverifica)
- Video anche su 4G
- Registrazione continua mini NVR

DESIGN

- Dimensioni contenute
- Design minimale e moderno
- Tre opzioni di montaggio: con staffa filo muro, con staffa da muro rialzata e con base da tavolo

PROFESSIONALE E SEMPLICE

- Scalabile
- Funzioni PRO
- Wizard di programmazione a bordo
- Protocollo radio ad alte prestazioni



ESEMPIO APPLICATIVO

APPARTAMENTO BILOCALE
SISTEMA VEDO (FILARE)

Impianto antintrusione filare a 10 zone con connessione GSM4G e messaggi vocali personalizzabili per la segnalazione via rete cellulare degli eventi tramite SMS o chiamata.

Il sistema consente il controllo totale dell'impianto dalla app Comelit. Sensori doppia tecnologia a tenda alle finestre rilevano l'intruso prima dell'effettiva effrazione.

I volumetrici interni garantiscono un secondo livello di sicurezza per quando si è fuori casa.

INFRASTRUTTURA DI CENTRALE

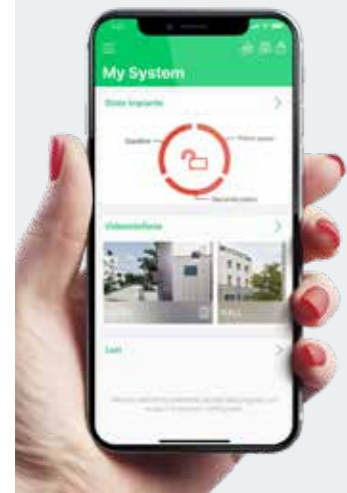
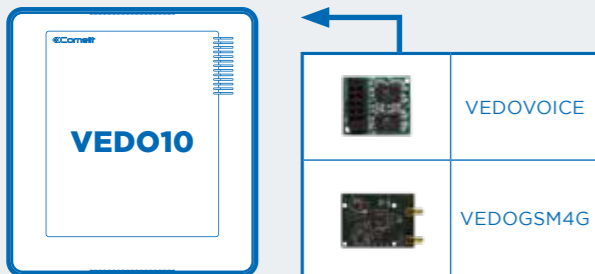

COMELIT APP

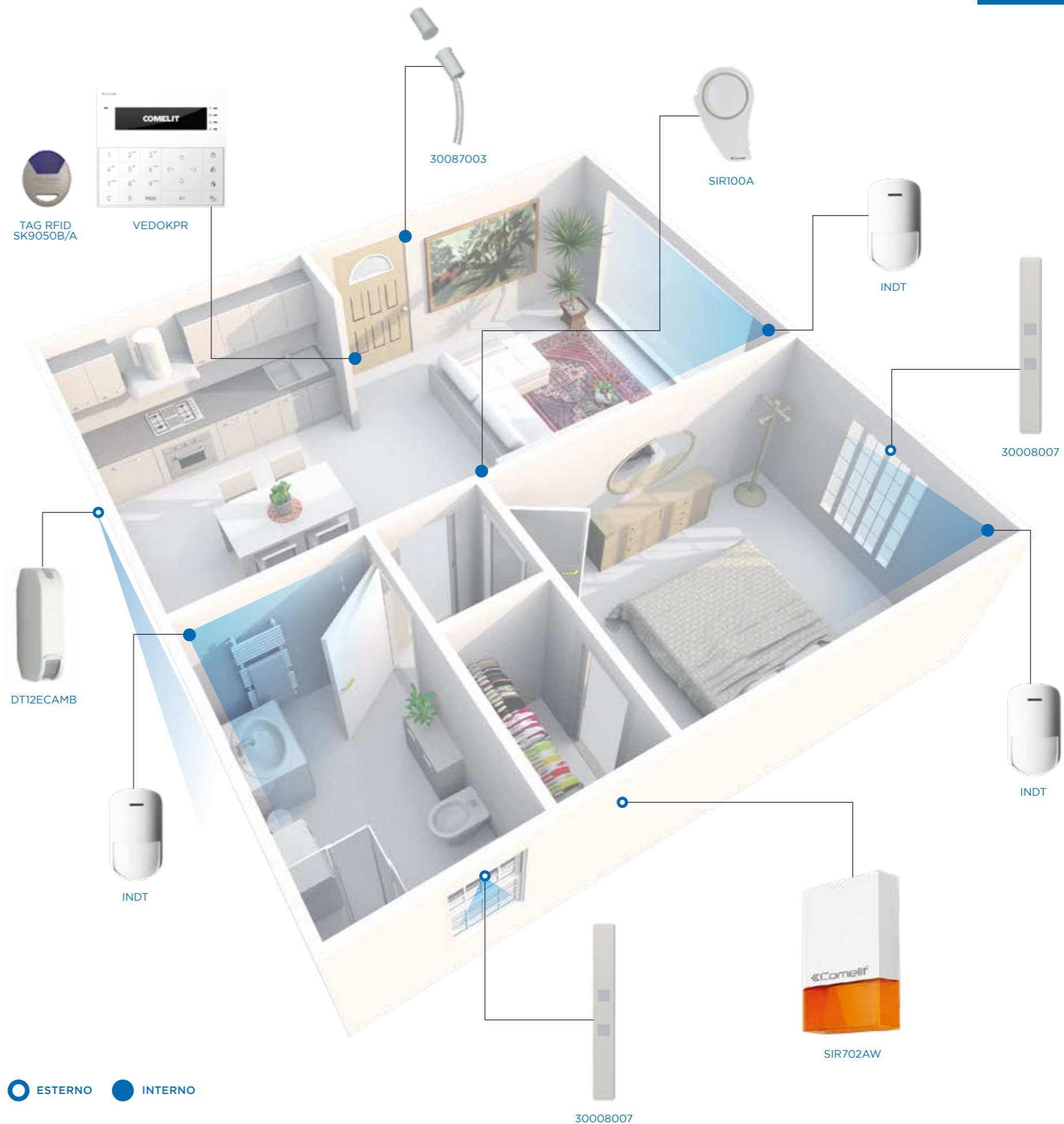

○ ESTERNO ● INTERNO



ESEMPIO APPLICATIVO

**VILLA
SISTEMA VEDO (FILARE)**

Un impianto di alto livello che garantisce backup di tutte le comunicazioni grazie al doppio vettore di invio eventi: attraverso l'espansione ethernet ed attraverso il modulo GSM (2G). La app Comelit, integrata anche con la parte di videocitofonia, consente il controllo totale dell'impianto e la visione live e playback delle telecamere IP che controllano il perimetro. Protezione volumetrica a tripla tecnologia per le aree esterne. Protezione a tenda (corto e lungo raggio) su tutti gli infissi. Due sensori tecnici per la rilevazione di fumo e di allagamento. Sensori a doppia tecnologia sorvegliano le principali aree di passaggio interne.

Un inseritore ed una tastiera consentono di operare sull'impianto anche attraverso tag di prossimità che è possibile disabilitare anche da app.

INFRASTRUTTURA DI CENTRALE



	VEDOVOICE
	VEDOGSM
	RF10VEDO
	VEDOIP
	VEDO8180

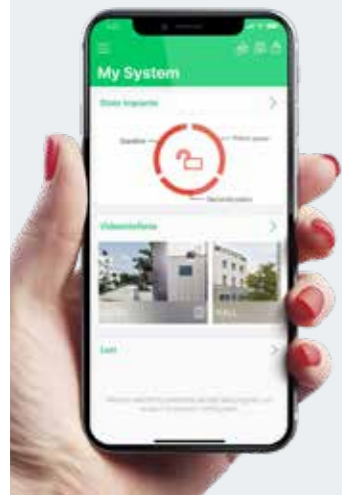

COMELIT
APP

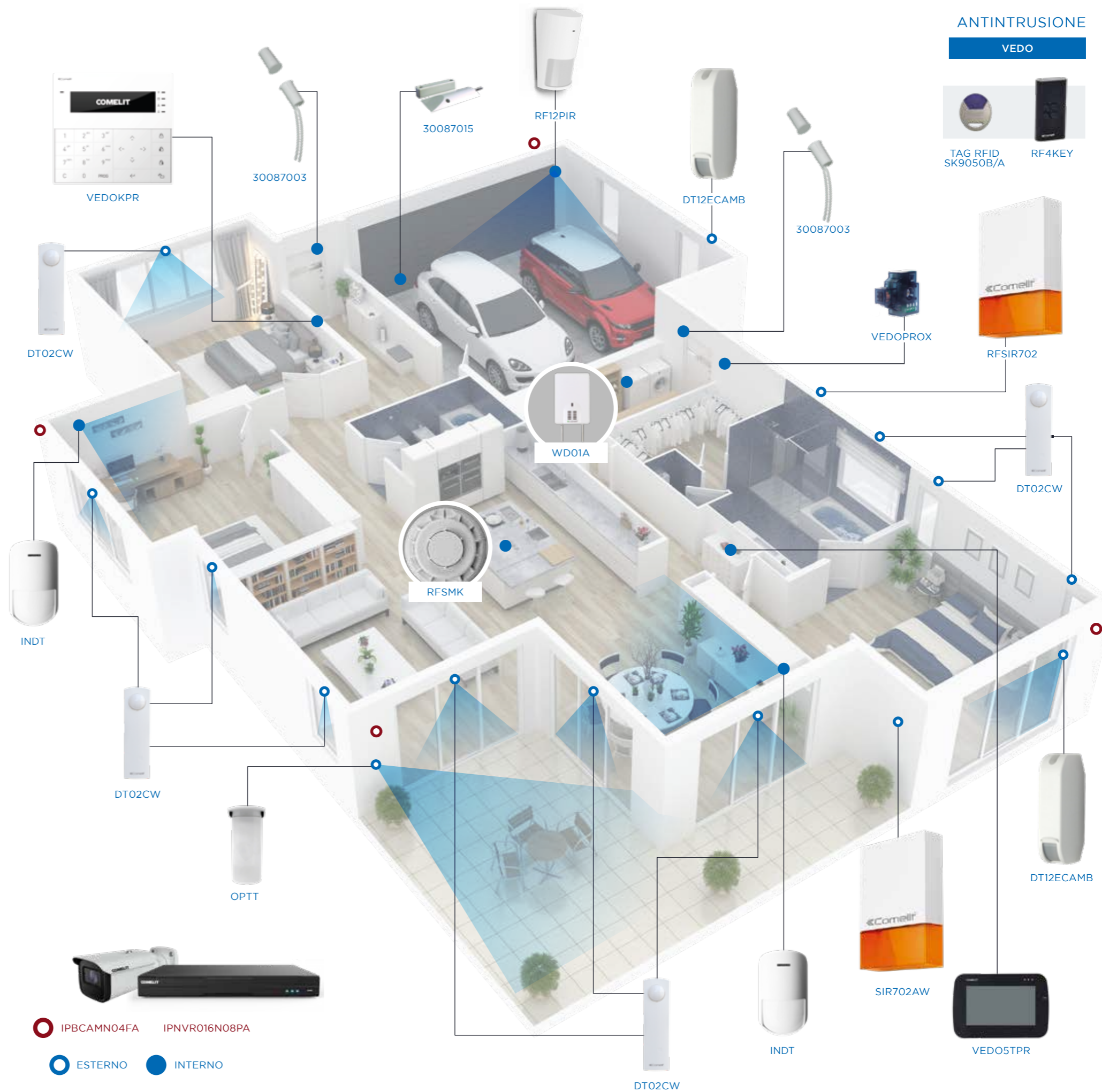

CATALOGO PRODOTTI

GUIDA ANTINTRUSIONE

INTRODUZIONE

ANTINTRUSIONE

ESEMPIO APPLICATIVO
**APPARTAMENTO BILOCALE
SECUR HUB SISTEMA SENZA
FILII (RADIO)**



CATALOGO
PRODOTTI

GUIDA
ANTINTRUSIONE

INTRODUZIONE

ANTINTRUSIONE



COMELIT
APP

ESTERNO INTERNO

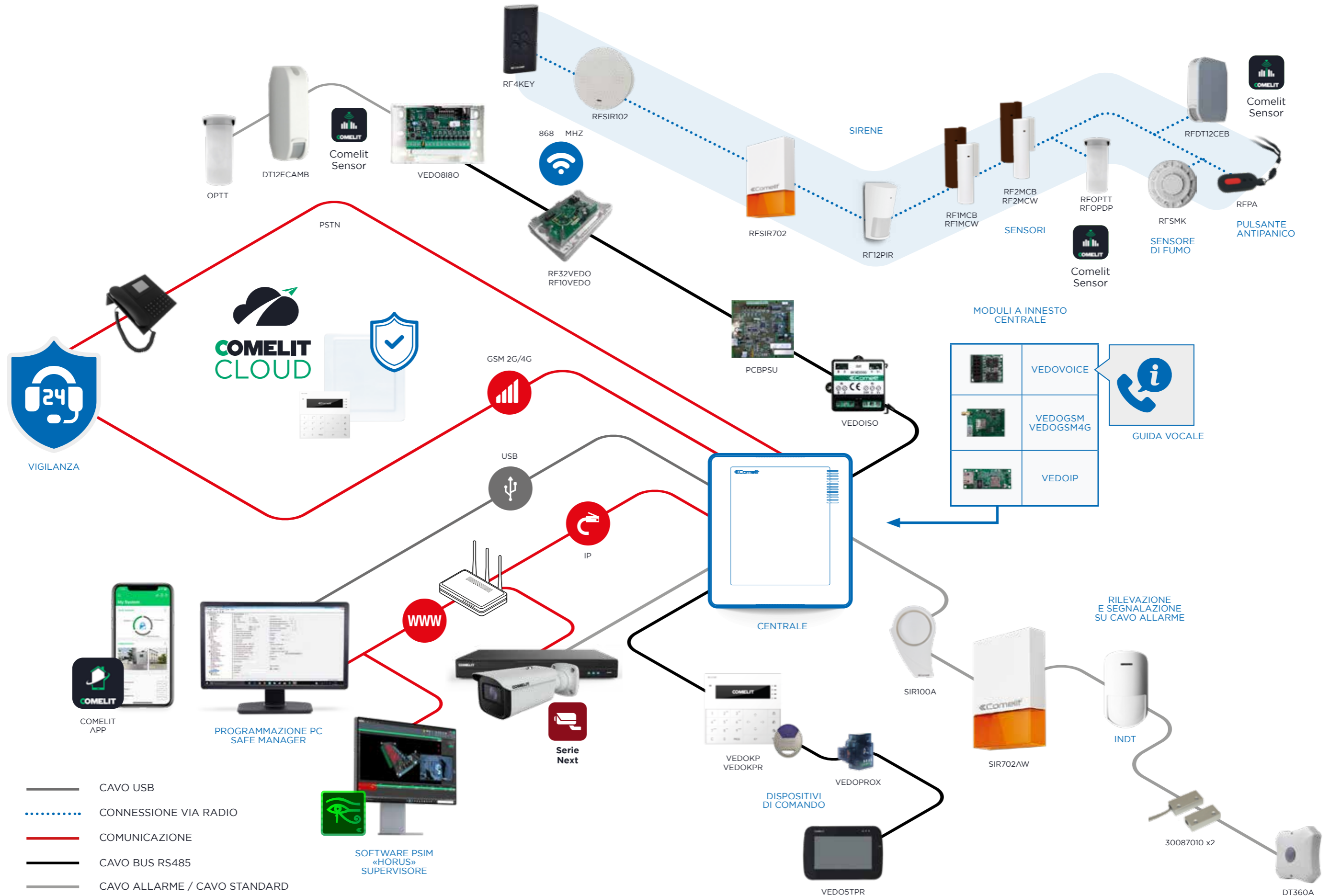

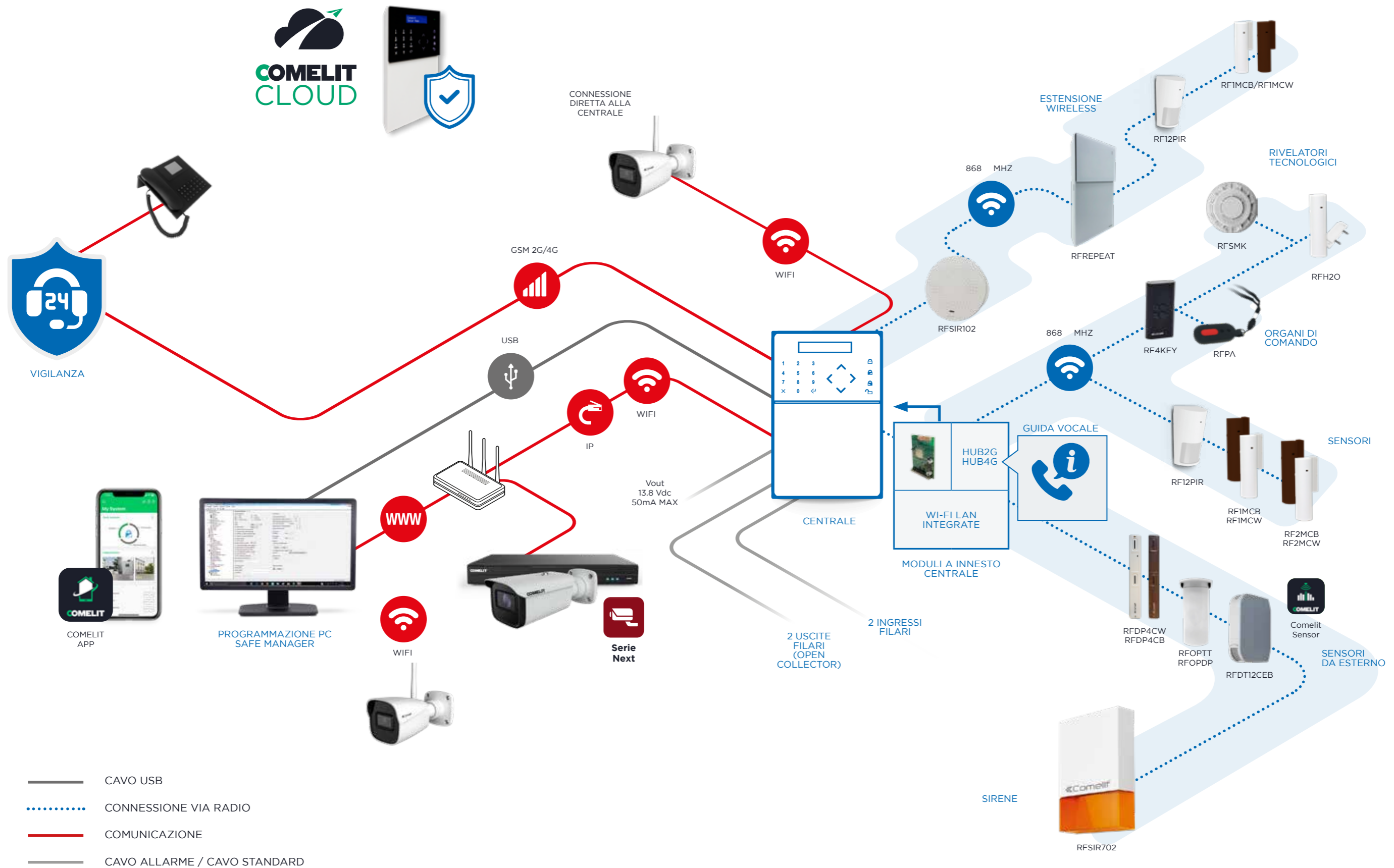

CONFIGURAZIONI CENTRALI VEDO

CONTENITORE PLASTICO DA INCASSO

- A Posizione scheda centrale Art. PCBVEDO10, PCBVEDO34, PCBVEDO68, PCBVEDO200, PCBPSU
- B Posizione unità di alimentazione Art. PSU15
- C Posizione batteria Art. 30076003
- D Posizione tamper
- E Posizione espansione Art. RF10VEDO, RF32VEDO, VEDO8180

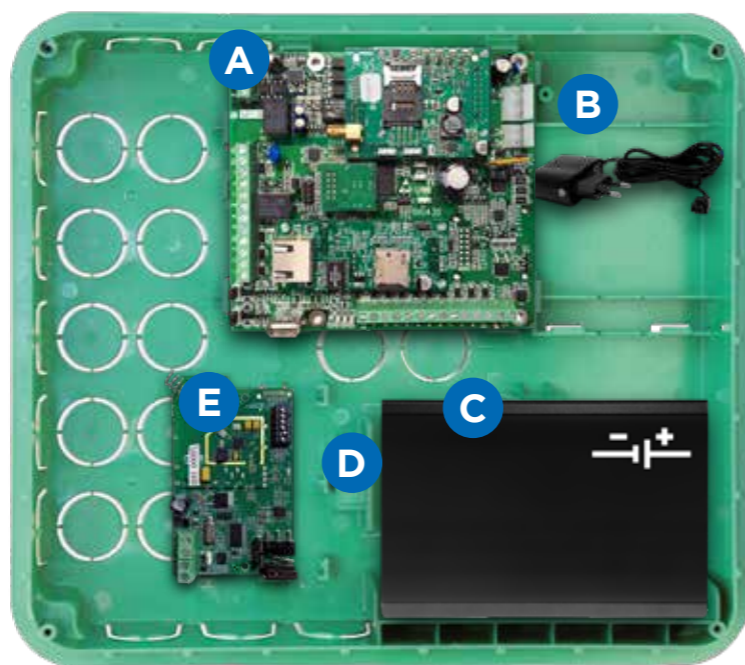

CONTENITORE PLASTICO DA PARETE

- A Posizione scheda centrale Art. PCBVEDO10, PCBVEDO34, PCBVEDO68, PCBVEDO200, PCBPSU
- B Posizione unità di alimentazione Art. PSU15
- C Posizione batteria Art. 30076003
- D Posizione tamper
- E Posizione espansione Art. RF10VEDO, RF32VEDO, VEDO8180

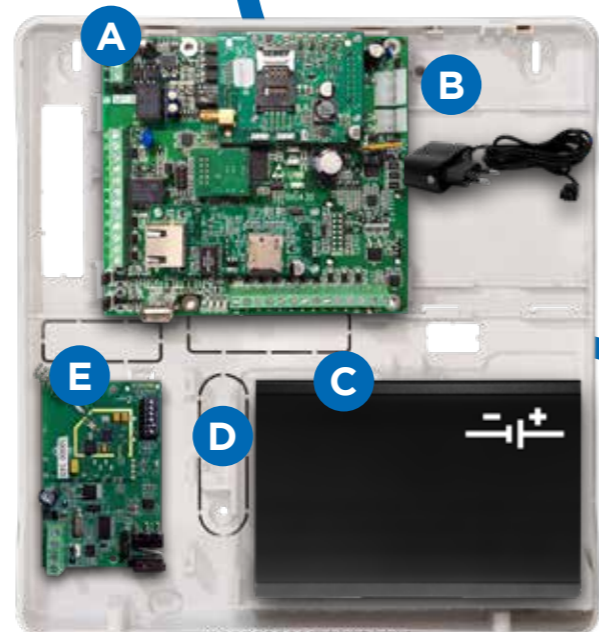

CONTENITORE METALLICO DA PARETE

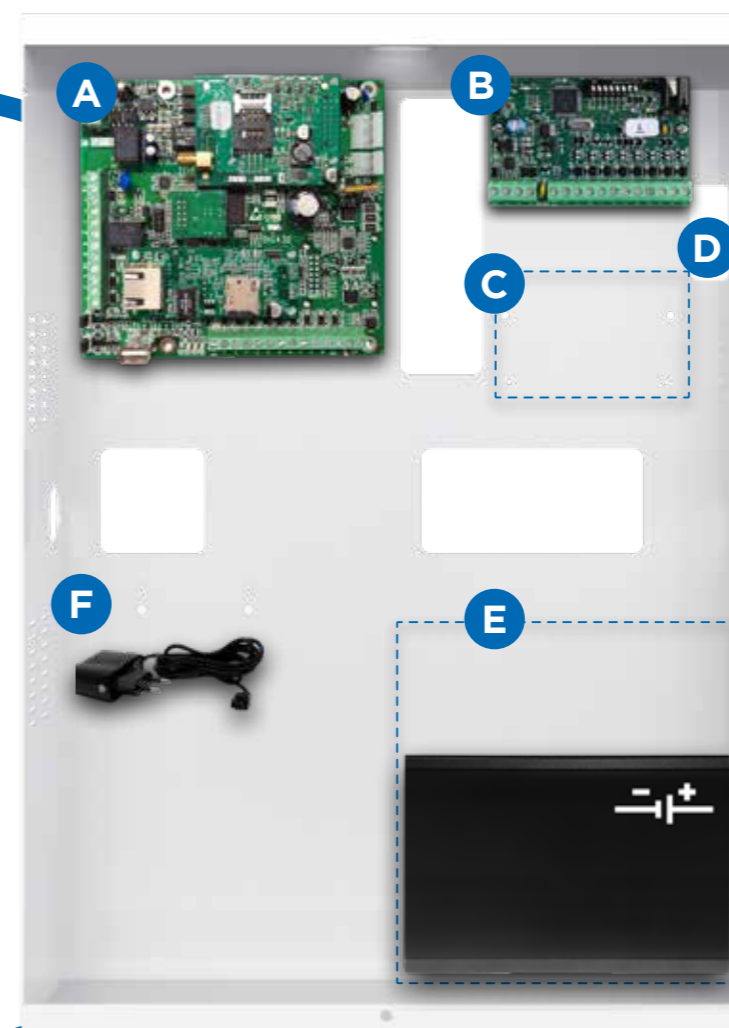

- A Posizione scheda centrale Art. PCBVEDO10, PCBVEDO34, PCBVEDO68, PCBVEDO200, PCBPSU
- B Posizione espansione Art. VEDO8180
- C Posizione espansione Art. VEDO8180
- D Posizione tamper
- E Posizione batteria Art. 30076003 / Art. 30076004
- F Posizione unità di alimentazione Art. PSU15/PSU50



CONFIGURAZIONI CENTRALI SECUR HUB

CONFIGURAZIONE EASY

- Tutta la gamma Secur HUB è completamente senza fili, per permettere un'installazione senza opere murarie.
- Grazie al wizard di installazione a bordo, l'impianto si può installare e configurare in pochi minuti senza l'utilizzo del PC.
- Perfetta per abitazioni e piccole attività commerciali come bar, ristoranti e sale slot.
- La base da tavolo opzionale consente un posizionamento più flessibile.



CONFIGURAZIONE PRO

- Programmazione PRO tramite PC grazie al Software Secur HUB Manager.



- Collegamento a vigilanze, configurazione parte video, programmazione report di eventi specifici, personalizzazione messaggi audio, gestione multi-area.
- Pensata per ville, edifici in centri storici o edifici senza la predisposizione al cablaggio o senza possibilità di cablaggio.

INTEGRAZIONE AMAZON ALEXA

- Creazione di programmi di inserimento via Hub Manager da comandare ad Alexa
- Creazione di scenari via Hub Manager per l'interazione con assistente vocale
- Creazione di routine tramite Alexa App

Compatibile con
Alexa



PROTOCOLLO RADIO COMELIT

I SISTEMI VEDO E SECUR HUB INTEGRANO
UN PROTOCOLLO RADIO DI ULTIMA GENERAZIONE
CON PRESTAZIONI ALLO STATO DELL'ARTE

DURATA BATTERIE

La durata delle batterie è eccezionalmente lunga grazie a componentistica ed algoritmi a bassissimo consumo. Per alcuni dispositivi la durata può raggiungere gli 8 anni!



CONFIGURAZIONE

La maggior parte dei dispositivi è totalmente configurabile via radio. E' possibile quindi modificare qualsiasi parametro di funzionamento anche da remoto.



PORTATA

Il protocollo garantisce una copertura affidabile anche in applicazioni difficili. Questo riduce il tempo di installazione e di ottimizzazione dei posizionamenti dei dispositivi wireless. Per le applicazioni più esigenti in termini di portata è stato messo a punto un range-extendere che raddoppia la portata della centrale e permette di raggiungere anche i dispositivi più lontani!



BI-DIREZIONALE E MULTI-CANALE



L'analisi dei disturbi presenti nei locali permette al protocollo di scegliere tra i 9 canali disponibili quello più efficiente in termini di garanzie di trasmissione.

TUTTI SINCRONIZZATI!



Tutti i dispositivi wireless installati sanno se l'impianto è inserito o disinserito e possono quindi attuare logiche di risparmio energetico ancora più raffinate.

AFFIDABILITÀ E PROTEZIONE



Protezione da disturbi intenzionali (anti-jamming) e crittazione dei messaggi, sono solo alcune delle caratteristiche che rendono il protocollo robusto e protetto da attacchi esterni.

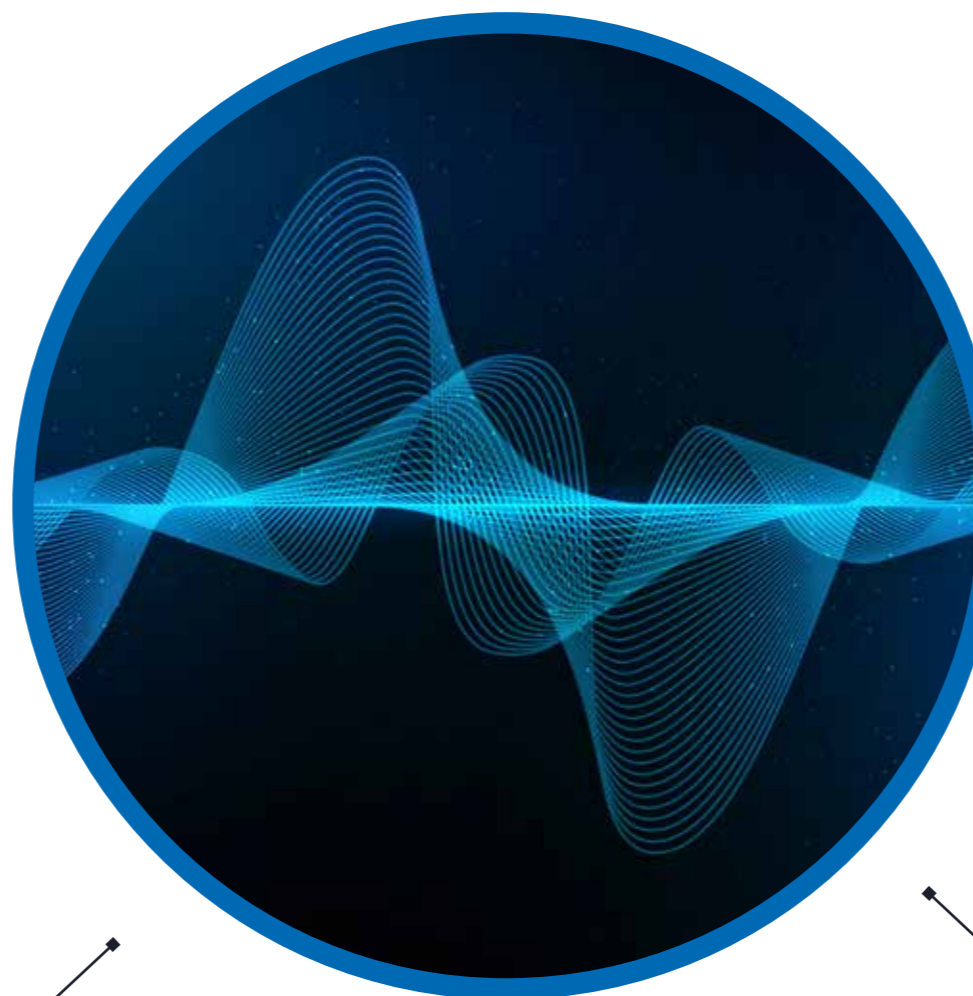

SENSORI INPRO: RILEVATORI VOLUMETRICI PER INTERNO

Art. **INIR**: sensore filare da interno pir INPRO
Art. **INDT**: sensore filare da interno doppia tecnologia INPRO

DESIGN RAFFINATO E MODERNO

La serie di rilevatori volumetrici per interno Comelit "INPRO" comprende modelli ad infrarosso passivo e a doppia tecnologia (infrarosso e microonda) contraddistinti dall'eccezionale rapporto qualità/prezzo combinato ad un design prestigioso.

FACILITÀ DI INSTALLAZIONE

La gamma INPRO di Comelit si contraddistingue per la facilità di installazione grazie anche a soluzioni meccaniche raffinate che garantiscono una facile installazione a muro, anche laterale 45°, ed a soffitto.

STAFFA SNODABILE

La staffa snodabile, adattabile a soffitto o a parete, offre un ampio campo di regolazione (32° verticali, 90° orizzontali) e la possibilità di alloggiamento tamper di rilevazione strappo (opzionale).



Immagine: art. INDT

MICROONDA BANDA K
Sensore a microonda 24GHz (banda K) per una rilevazione più affidabile grazie ad una migliore adattabilità ambientale.

ELETTRONICA RAFFINATA
Morsetti facilmente accessibili ed identificabili, resistenze EOL integrate e regolazione dei parametri semplificata garantiscono un'ottimizzazione delle operazioni di installazione

LENTI FRESNEL
Realizzate con tecnologia LODIFF® per una maggiore precisione di rilevazione e, di conseguenza, migliori prestazioni.
Il materiale POLY IR® offre elevata protezione UV per una maggiore stabilità ambientale e di colore.



SENSORI OUTPRO: RILEVATORI VOLUMETRICI PER ESTERNO

* Disponibilità secondo trimestre 2024

Art. **OPDP**: sensore filare da esterno doppio pir OUTPRO
Art. **RFOPDP**: sensore radio da esterno doppio pir OUTPRO
Art. **OPTT**: sensore filare da esterno tripla tec. OUTPRO
Art. **RFOPTT**: sensore radio da esterno tripla tec. OUTPRO

FACILITÀ DI MESSA A PUNTO

La serie di rilevatori volumetrici per esterno Comelit "OUTPRO" si compone internamente di una colonna centrale di supporto delle testine ad ampio snodo orizzontale per un facile puntamento ed una testina infrarosso inferiore orientabile verticalmente per una regolazione dettagliata del campo di rilevazione e dell'immunità animali domestici di piccola taglia.

DESIGN ATTENTO ALLE ESIGENZE E FACILITÀ DI INSTALLAZIONE

La gamma OUTPRO di Comelit si contraddistingue per un design curato ed attento a tutte le esigenze con particolare attenzione ai dettagli tecnici che garantiscono la massima facilità di installazione quali ad esempio l'adozione di una piastra posteriore metallica di fissaggio a scorrimento.



reddot design award

STAFFA SNODABILE OPZIONALE

Staffa snodabile per sensori gamma OUTPRO adatta per montaggio a muro o a palo. Intercambiabile per tutti i prodotti della gamma, offre un ampio angolo di regolazione (0-30° verticali, ±90° orizzontali). Opzionalmente è disponibile anche un kit composto da 5 tamper per la protezione da strappo.



Immagine: art. OPDP

COMELIT SENSOR APP

I sensori della gamma sono compatibili con Comelit Sensor App (tramite modulo Bluetooth art. BLTMOD) per una lettura e modifica immediata dei parametri di rilevazioni direttamente da dispositivo mobile e la facile verifica della corretta regolazione tramite walk-test. Inoltre, i sensori RFOPDP e RFOPTT, implementano un protocollo radio avanzato per l'invio e la ricezione di parametri di configurazione direttamente dai propri software di configurazione (Safe Manager e Hub Manager).

CABLAGGIO SENZA PROBLEMI

Per le versioni filari OPDP e OPTT, le operazioni di cablaggio sono estremamente semplificate grazie all'apertura a libro della sezione interna che garantisce il facile accesso ai morsetti di collegamento. Inoltre sono già integrate le resistenze di fine linea EOL, selezionabili tra diversi valori per una compatibilità estesa anche a centrali di terze parti.

AFFIDABILITÀ ED ACCURATEZZA DELLE RILEVAZIONI

I sensori della gamma sono dotati di funzionalità anti-mascheramento mediante due sensori infrarossi attivi. Inoltre, gli articoli OPTT e RFOPTT dispongono anche di una tecnologia a microonda in banda K (24GHz) per una rilevazione più affidabile grazie ad una migliore adattabilità ambientale



CENTRALI



VEDO10

VEDO34

VEDO34M

VEDO68

VEDO68M

VEDO200

VEDO200M

CARATTERISTICHE PRINCIPALI

Numero di ingressi totali	8 espandibili a 18 (filari + radio)	8 espandibili a 34	8 espandibili a 34		8 espandibili a 68	8 espandibili a 68	8 espandibili a 200	8 espandibili a 200
Numero di ingressi a bordo scheda	8	8	8		8	8	8	8
Funzione double (zone filari)	No	Si	Si		Si	Si	Si	Si
Funzione zone triple (zone radio)	Si	Si	Si		Si	Si	No	No
Tipo di bilanciamento	NC, NO, singolo, doppio, triplo, zona doppia, zona doppia EOL	NC, NO, singolo, doppio, triplo, zona doppia, zona doppia EOL	NC, NO, singolo, doppio, triplo, zona doppia, zona doppia EOL		NC, NO, singolo, doppio, triplo, zona doppia, zona doppia EOL	NC, NO, singolo, doppio, triplo, zona doppia, zona doppia EOL	NC, NO, singolo, doppio, triplo, zona doppia, zona doppia EOL	NC, NO, singolo, doppio, triplo, zona doppia, zona doppia EOL
Numero di zone radio (max)	8	34	34		68	68	200	200
Numero di uscite	7	36	36		50	50	100	100
Numero di uscite relè a bordo della centrale	1 (3A@24VDC)	1 (3A@24VDC)	1 (3A@24VDC)		1 (3A@24VDC)	1 (3A@24VDC)	1 (3A@24VDC)	1 (3A@24VDC)
Numero di uscite tc a bordo della centrale	2	2	2		2	2	2	2
Numero di aree	2	8	8		8	8	16	16
Numero di codici utente	8	32	32		50	50	200	200
Numero codici installatore	3	6	6		6	6	6	6
Parzializzazioni gestite	2	2	2		2	2	2	2
Numero dei programmi di inserimento (scenari)	8	8	8		16	16	32	32
Numero di timer	4	8	8		8	8	32	32
Messaggi audio - text to speech	20	32	32		48	48	48	48
Programmazione della centrale	USB, LAN, CLOUD	USB, LAN, CLOUD	USB, LAN, CLOUD		USB, LAN, CLOUD	USB, LAN, CLOUD	USB, LAN, CLOUD	USB, LAN, CLOUD
Marchi/Certificazioni	EN50131-3 grado 2, IMQ, Incert	EN50131-3 grado 2, IMQ, Incert	EN50131-3 grado 2, IMQ, Incert		EN50131-3 grado 2, IMQ, Incert	EN50131-3 grado 2, IMQ, Incert	-	-

COMUNICAZIONE

Connessione app via cloud (GSM/lan)	Si	Si	Si		Si	Si	Si	Si
Numeri telefonici gestiti dal comunicatore digitale	8	8	8		8	8	8	8
Protocolli di invio eventi	Contact-ID, SIA (su canale PSTN, GSM e IP)	Contact-ID, SIA (su canale PSTN, GSM e IP)	Contact-ID, SIA (su canale PSTN, GSM e IP)		Contact-ID, SIA (su canale PSTN, GSM e IP)	Contact-ID, SIA (su canale PSTN, GSM e IP)	Contact-ID, SIA (su canale PSTN, GSM e IP)	Contact-ID, SIA (su canale PSTN, GSM e IP)
Numeri telefonici gestiti dal comunicatore vocale	16	16	16		16	16	16	16
Tipo di bus di connessione	RS485	RS485	RS485		RS485	RS485	RS485	RS485
Numero massimo di indirizzi e-mail	16	16	16		16	16	16	16
Gestione dell'interfaccia guida vocale	Si	Si	Si		Si	Si	Si	Si

APP/SOFTWARE

Smartphone/Tablet	Comelit APP	Comelit APP	Comelit APP		Comelit APP	Comelit APP	Comelit APP	Comelit APP
Sw di configurazione (Windows 7-8-8.1-10-11)	Safe Manager	Safe Manager	Safe Manager		Safe Manager	Safe Manager	Safe Manager	Safe Manager

CARATTERISTICHE HARDWARE

Dimensione (LxHxP mm)	255x275x75	255x275x75	445x320x90		255x275x75	445x320x90	255x275x75	445x320x90
Temperatura di funzionamento (°C)	-10° ÷ 55°	-10° ÷ 55°	-10° ÷ 55°		-10° ÷ 55°	-10° ÷ 55°	-10° ÷ 55°	-10° ÷ 55°

MODULI DI ESPANSIONE SU BUS

Numero di espansioni in/out	-	8	8		12	12	50	50
Numero di lettori di prossimità	2	8	8		8	8	16	16
Numero di tastiere VEDOKP	2	8	8		8	8	16	16
Numero di tastiere VEDOTOUCH	1	2	2		4	4	4	4
Numero di supervisori	1	2	2		8	8	8	8
Numero di ricevitori radio	1	2	2		3	3	8	8

MODULI DI ESPANSIONE AD INNESTO

Modulo audio	Si	Si	Si		Si	Si	Si	Si
Modulo GSM (2G o 4G)	Si	Si	Si		Si	Si	Si	Si
Modulo IP	Si	Si	Si		Si	Si	Si	Si

CARATTERISTICHE ELETTRICHE

Corrente fornita dall'alimentatore della centrale (mA)	1500	1500	1500		1500	5000	1500	5000
Tipo di batteria previsto	12V / 7Ah	12V / 7Ah	12V / 7Ah o 18Ah		12V / 7Ah	12V / 7Ah o 18Ah	12V / 7Ah	12V / 7Ah o 18Ah



ESPANSIONI E MODULI

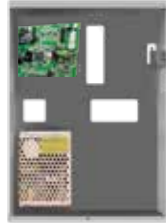

VEDOPSU5A

ALIMENTATORE 13.8 VCC / 5A IN BOX METALLICO

Contenitore metallico di colore bianco certificato EN50131 grado 2 completo di alimentatore switching Open Frame, caricabatteria PB, ingresso 90÷260 VAC / 50÷60 Hz, uscita 13.8 VDC / 5 A certificato EN50131-6 grado 2 e scheda su bus per la gestione dell'alimentatore dotata di 2 bus RS485 per il collegamento alla centrale e per svolgere la funzione di isolatore da bus (optoisolato), 4 uscite open collector programmabili (programmate di default come segnalazione dell'alimentatore), 2 uscite di alimentazione ausiliarie con fusibile autoripristinante a 1.5 A, dip-switch a 8 pin per indirizzamento (8 alimentatori massimo) e selezione velocità certificata EN50131 grado 2, alloggio per batteria da 7 o 18 Ah e tamper anti-strappo e anti-apertura. Dimensioni: 315x440x100 mm.



PCBPSU

SCHEDA GESTIONE ALIMENTATORI PER CENTRALI SERIE VEDO

Scheda su bus per la gestione degli alimentatori delle centrali serie Vedo art. PSU15 (1.5 A) e PSU50 (5 A). Dotata di 2 bus RS485 per il collegamento alla centrale e per svolgere la funzione di isolatore da bus (optoisolato), 4 uscite open collector programmabili (programmate di default come segnalazione dell'alimentatore), 2 uscite di alimentazione ausiliarie con fusibile autoripristinante a 1.5 A, dip-switch a 8 pin per indirizzamento (8 alimentatori massimo) e selezione velocità. E' possibile alloggiarla anche all'interno dei contenitori art. BOXPLASTIC, BOXMETAL e BOXFLUSH. Certificata EN50131 grado 2. Assorbimento della scheda (Min/Max): 15/20mA.



VEDO8180

MODULO 8 IN/8 OUT LOGICHE, CASE PLASTICO

Espansione per centrali serie Vedo, 8 ingressi, liberamente configurabili come NC, NO, singolo, doppio, triplo bilanciamento e double, o 8 uscite open collector (100 mA max). Alloggiato in contenitore plastico antifiama colore bianco RAL9003 completo di tamper anti-apertura e anti-strappo escludibili. E' possibile alloggiarlo anche all'interno dei contenitori art. BOXPLASTIC, BOXMETAL e BOXFLUSH. Dimensioni: 126x80x32 mm. EN50131 grado 2. Assorbimento della scheda (Min/Max): 22/27mA.



RF10VEDO

MODULO RICETRASMETTITORE RADIO 10 dispositivi

Moduli ricetrasmittitori radio che permettono di utilizzare i dispositivi wireless elencati nelle centrali Comelit della serie VEDO. Permettono l'utilizzo di fino a 10 sensori, 8 sirene e 16 telecomandi radio. Alloggiato in contenitore plastico antifiama colore bianco completo di tamper antiapertura e anti-strappo escludibili. È possibile alloggiarlo anche all'interno dei contenitori art. BOXPLASTIC, BOXMETAL e BOXFLUSH. Dimensioni: 126x80x32 mm.



VEDOVOICE

SCHEDA MESSAGGI VOCALI CENTRALI VEDO

Scheda di espansione messaggi vocali plug-in per centrali serie Vedo. Aggiunge le funzioni di guida vocale per la gestione da remoto della centrale e di messaggistica audio (messaggi di allarme e tecnici). EN50131 grado 2. Assorbimento della scheda: 1mA.



VEDOGSM

SCHEDA COMUNICATORE GSM CENTRALI VEDO

Scheda di espansione comunicatore GSM plug-in per centrali serie Vedo. Permette l'invio delle chiamate telefoniche, degli SMS, delle notifiche push, degli MMS e delle e-mail sulla rete dati. Abbinata alla scheda messaggi vocali art. VEDOVOICE, consente la gestione da remoto della centrale tramite app, SMS e comunicatore vocale. Articolo certificato in grado di sicurezza 2 secondo norma EN50131. Assorbimento della scheda: 10mA in Idle, 60mA in comunicazione.



VEDOGSM4G

SCHEDA COMUNICATORE GSM, 4G, VEDO

Il modulo espansione comunicazione GSM art. VEDOGSM4G permette l'invio delle chiamate telefoniche, degli MMS, delle e-mail sulla rete dati, l'invio di protocolli digitali e la sincronizzazione di data e ora. Abbinata alla scheda messaggi vocali art. VEDOVOICE, consente la gestione da remoto della centrale tramite comunicatore vocale. Il modulo consente anche la connessione da app Comelit. Viene fornito con due antenne incluse.



VEDOIP

SCHEDA COMUNICAZIONE IP CENTRALI VEDO

Scheda di espansione per la comunicazione su rete ethernet plug-in per centrali serie Vedo. permette, grazie al web server integrato, l'interazione da remoto con la centrale via Cloud Comelit o in connessione diretta (inserimento, disinserimento, controllo aree e configurazione del sistema), la gestione delle immagini video (abbinata alla scheda art. VEDOCCTV) e l'aggiornamento del firmware della centrale, delle tastiere, dei lettori di prossimità e dei moduli ingressi/uscite. EN50131 grado 2. Assorbimento della scheda: 55mA.



VEDOPROX

LETTORE DI PROSSIMITÀ PER CENTRALI VEDO

Letto di prossimità per centrali di allarme serie Vedo collegabile sul BUS. Equipaggiato con LED di segnalazione in 4 colori (rosso, verde, giallo e blu) per la visualizzazione dello stato dell'impianto. Da utilizzare abbinato agli articoli SK9050, inseribile su tutte le serie civili utilizzando il copriforo RJ45 Standard Keystone. Dimensioni: 50x45x12.5 mm. Assorbimento (Min/Max): 10/45mA (durante lettura chive).



VEDOISO

MODULO ISOLATORE SU BUS, CASE PLASTICO

Modulo isolatore su bus centrali serie Vedo. Permette la protezione da guasti e sabotaggi. EN50131 grado 2. Assorbimento: 40mA.

ALIMENTATORI



PSU15



PSU50

	PSU15	PSU50
Tipo alimentatore	switching Open Frame	switching Open Frame
Ingresso	ingresso 90-260 Vac 50/60 Hz	ingresso 90-260 Vac 50/60 Hz
Uscita	uscita 13,8 Vcc / 1,5 A	uscita 13,8 Vcc / 5 A
Dimensione (LxHxP mm)	110x80x33	157x95x36
En50131	EN50131-6 grado 2	EN50131-6 grado 2

INVOLUCRI DISPONIBILI



BOXFLUSH



BOXPLASTIC



BOXMETAL

	BOXFLUSH	BOXPLASTIC	BOXMETAL
Dimensione (LxHxP mm)	350x310x75	280x260x80	315x440x95
Info estetiche	Plastico da incasso	Plastico da parete	Metallico da parete



TASTIERE



	VEDOSTPR	VEDOKP	VEDOKPR	VEDOKP200	VEDOKPR200
Centrali compatibili	Vedo	Vedo	Vedo	Vedo	Vedo
Display	Display LCD touch 5" (480x272 pixels)	LCD alfanumerico (2x16 caratteri)	LCD alfanumerico (2x16 caratteri)	LCD alfanumerico (2x16 caratteri)	LCD alfanumerico (2x16 caratteri)
Tipologia tastiera	Tastiera schermo touch-screen	Finitura soft-touch, con micro-switch	Finitura soft-touch, con micro-switch	Finitura soft-touch, con micro-switch	Finitura soft-touch, con micro-switch
Numero tasti	-	4, configurabili	4, configurabili	4, configurabili	4, configurabili
Aree serigrafate su tastiera (n°)	-	8	8	16	16
Letto di prossimità	Integrato	-	Integrato	-	Integrato
Bus	RS485	RS485	RS485	RS485	RS485
Terminazione bus	A bordo, abilitabile	A bordo, abilitabile	A bordo, abilitabile	A bordo, abilitabile	A bordo, abilitabile
Porta ethernet	-	-	-	-	-
Numero di ingressi	1	2	2	2	2
Numero di uscite	1	-	-	-	-
Led	3 led di segnalazione	4 led di segnalazione	4 led di segnalazione	4 led di segnalazione	4 led di segnalazione
Installazione	A parete, scatola standard 3 moduli 503/503E o similari	A parete, scatola standard 3 moduli 503/503E o similari	A parete, scatola standard 3 moduli 503/503E o similari	A parete, scatola standard 3 moduli 503/503E o similari	A parete, scatola standard 3 moduli 503/503E o similari
Tamper	Antistrappo	Antimanomissione/ Antistrappo	Antimanomissione/ Antistrappo	Antimanomissione/ Antistrappo	Antimanomissione/ Antistrappo
Tipo rivestimento	Plastico	Plastico	Plastico	Plastico	Plastico
Colore	Nero	Bianco	Bianco	Bianco	Bianco
Alimentazione	10 ÷ 24 Vcc	10 ÷ 15 Vcc	10 ÷ 15 Vcc	10 ÷ 15 Vcc	10 ÷ 15 Vcc
Assorbimento (max)	150 mA	80 mA	80 mA	80 mA	80 mA
Temperatura di funzionamento (°C)	-15° ÷ 55°	-10° ÷ 40°	-10° ÷ 40°	-10° ÷ 40°	-10° ÷ 40°
Dimensione (LxHxP mm)	154x103x17	137x127x24	137x127x24	137x127x24	137x127x24
Peso	200g	250g	260g	250g	260g

DISPOSITIVI DI CONTROLLO RADIO

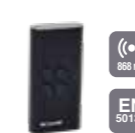

	RF4KEY	RFPA
Tipologia	Radiocomando con 4 tasti	Pulsante antipanico radio
Tipo di comunicazione RF	Bidirezionale / 868,05 ÷ 869,95 MHz	Bidirezionale / 868,05 ÷ 869,95 MHz
Range RF TX/RX (area aperta)	600 m	-
Numero e tipo di batterie	1 x CR2450	1 x CR2032
Soglia di bassa tensione	2,6 V	2,4 V
Corrente assorbita (TX / Stand-by)	16mA / 2µA	12mA / 2µA
Funzione blocco tasti	√	-
Tasti configurabili	4	-
Immunità EMC	EN50130-4	EN50130-4
Temperatura di funzionamento (°C)	-10° ÷ 50°	-10° ÷ 50°
Laccetto da collo	-	Incluso
Colore	Nero	Nero / Rosso
LED	Bicolore rosso/verde	Bicolore rosso/verde
Dimensioni (LxHxP mm)	66x35x12	52x26x9

CHIAVI RFD



SK9050B/A CARTA STANDARD FORMATO PORTA-CHIAVI BLU
Carta standard formato porta chiavi blu.



SK9050G/A CARTA STANDARD FORMATO PORTA-CHIAVI VERDE
Carta standard formato porta-chiavi verde.



SK9050O/A CARTA STANDARD FORMATO PORTA-CHIAVI ARANCIO
Carta standard formato porta-chiavi arancio.



SK9050R/A CARTA STANDARD FORMATO PORTA-CHIAVI ROSSO
Carta standard formato porta-chiavi rosso.



SK9050Y/A CARTA STANDARD FORMATO PORTA-CHIAVI GIALLO
Carta standard formato porta-chiavi giallo.

CHIAVI RFD



SK9050GB/A CARTA STANDARD FORMATO PORTA-CHIAVI GRIGIO - BLU
Carta standard formato porta-chiavi grigio-blu.



SK9050GG/A CARTA STANDARD FORMATO PORTA-CHIAVI GRIGIO - VERDE
Carta standard formato porta-chiavi grigio-verde.



SK9050GO/A CARTA STANDARD FORMATO PORTA-CHIAVI GRIGIO - ARANCIO
Carta standard formato porta-chiavi grigio-arancio.



SK9050GR/A CARTA STANDARD FORMATO PORTA-CHIAVI GRIGIO - ROSSO
Carta standard formato porta-chiavi grigio-rosso.



SK9050GY/A CARTA STANDARD FORMATO PORTA-CHIAVI GRIGIO - GIALLO
Carta standard formato porta-chiavi grigio-giallo.







SIRENE FILARI

			
	SIR100A	SIR702AW	SIR702AD
Tipologia	Sirena da interno piezoelettrica	Sirena da esterno piezoelettrica	Sirena civetta da esterno per solo utilizzo come deterrente. Non contiene elettronica.
Pressione acustica	100db @ 1m	103db(A) @ 1m	-
Materiale involucro	ABS	Plastica	Plastica
Tensione di funzionamento	6V ÷ 15V	12.8 ÷ 15 Vdc	-
Assorbimento max in allarme	150 mA	350 mA	-
Assorbimento a riposo	-	36 mA	-
Comando centrale	2 fili	2 fili o 3 fili	-
Comando allarme	-	Configurabile (presenza o assenza negativo e positivo)	-
Tamper	Si, interno	Antimanomissione/Antistrappo	-
Batteria	-	Alloggiamento per batteria 12V 2,0Ah (non inclusa)	-
Segnalatore luminoso	-	Led	-
Indicatori led	-	Led verde(pilotabile da ingresso) led rosso (deterrente)	-
Temperatura di funzionamento (°C)	-25° ÷ 55°	-25° ÷ 55°	-
Grado di protezione involucro	da interno	IK08	-
Dimensioni (LxHxP mm)	110x110x55	209x308x70	209x308x70

SIRENE RADIO

		
	RFSIR102	RFSIR702
Tipologia	Sirena radio da interno	Sirena radio da esterno con batteria inclusa
Tipo di comunicazione RF	Bidirezionale / 868,05 + 869,95 MHz	Bidirezionale / 868,05 + 869,95 MHz
Livello di pressione sonora (db@1m)	102db @ 1m	102db @ 1m
Volume regolabile	✓	✓
Durata massima del suono di allarme (min)	30min	30min
Intervallo di frequenza dei suoni (Hz)	2700-3300Hz	2700-3300Hz
Segnalatore luminoso	LED	LED
Toni di inserimento / disinserimento	✓	✓
LED di indicazione	Rosso, Verde	Rosso, Verde
Funzione "deterrente"	✓	✓
Numero e tipo di batterie	pacco batterie custom (4 x CR17450)	pacco batterie custom (4 x CR17450)
Configurazione da centrale	✓	✓
Indicatore qualità del segnale a bordo	✓	✓
Temperatura di funzionamento	-10° ÷ 40°	-25° ÷ 60°
Grado di protezione IK	IK08	IK08
Grado di protezione IP	IP30	IP34
Dimensioni (LxHxP mm)	112 ø x 58	208x308x69

SENSORI VOLUMETRICI INTERNI FILARI

				
	INDT	INIR	30008012	DT360A
Tipologia	Sensore doppia tecnologia	Sensore infrarossi	Sensore doppia tecnologia antimascheramento	Sensore doppia tecnologia antimascheramento, montaggio a soffitto
Portata	max. 12m	max. 12m	max. 18m	max. 4m
Tipo di rilevazione	Sensore doppia tecnologia (infrarosso + microonda)	Sensore dual PIR	Sensore doppia tecnologia (infrarosso + microonda)	Sensore doppia tecnologia (infrarosso + microonda)
Angolo di copertura	90°	90°	90°	360°
Frequenza MW	24 GHz, banda K		10,525 GHz	10,525 GHz
Tamper	Antiapertura	Antiapertura	Antiapertura	Antimanomissione/ Antistrappo
Contatto di allarme	N.C. con resistenza EOL a bordo	N.C. con resistenza EOL a bordo	N.C.	N.C.
Logica	AND, OR, X3	-	AND	AND, OR
Immunità agli animali	Si (max 15 Kg)	Si (max 20 Kg)	Si (max 25 Kg)	-
Compensazione automatica della temperatura	Si	Si	Si	Si
Electronica asic	-	-	Si	-
Led	Si (escludibile)	Si (escludibile)	Si (escludibile)	Si (escludibile)
Indicatori led	LED Rosso: Allarme LED Verde: Canale PIR LED Giallo: Canale MW	LED Rosso: Allarme	LED Rosso: Allarme LED Verde: Canale PIR LED Giallo: Canale MW	LED Blu: Allarme LED Rosso: Canale PIR LED Giallo: Canale MW
Snodo incluso	-	-	-	-
Materiale involucro	Plastica	Plastica	Plastica	Plastica
Colore	Bianco	Bianco	Bianco	Bianco
Alimentazione	9 - 18 Vcc	9 - 18 Vcc	8,2-16 Vcc	9-16 Vcc
Assorbimento max	42 mA in allarme (14 mA a riposo)	15 mA	25,5 mA	33 mA
Temperatura di funzionamento (°C)	-15° ÷ 50°	-15° ÷ 50°	-10° ÷ 50°	-20° ÷ 60°
Dimensioni (LxHxP mm)	119x66x46	106x66x47	123x62x38	139x27x139
Certificazione	EN50131 Grado 2, INCERT	EN50131 Grado 2, INCERT	-	-
Accessorio staffa orientabile INBRK	opzionale	opzionale	-	-
Accessorio kit snodo 30008001	-	-	opzionale	-
Accessorio lente a tenda 30008002	-	-	opzionale	-

ACCESSORI INPRO



INBRK STAFFA ORIENTABILE PER SENSORI SERIE INPRO
Staffa per fissaggio a parete ed a soffitto dei sensori serie INPRO (articoli INIR, INDT, INDTAM).



IN5TPR KIT 5 TAMPER ANTISTRAPPO PER STAFFA INBRK
Confezione 5 interruttori tamper per staffa INBRK sensori INPRO.



SENSORE INFRAROSSO PASSIVO DA INCASSO SERIE CIVILE



30088008

SENSORE INFRAROSSO PASSIVO DA INCASSO 1 MODULO SERIE CIVILE
Sensore infrarosso passivo da incasso in scatola 3 moduli serie civile. Portata 10 m. Angolo di copertura orizzontale 140°. Assorbimento max 9mA, alimentazione 10÷15 VDC. Dimensioni: 1 modulo serie civile.

VARIANTI (di 30088008)

30088008AD	SERIE AVE DOM. BIANCO Variante art. 30088008
30088008AH	SERIE AVE HABITAT BEIGE SCURO Variante art. 30088008
30088008AL	SERIE AVE LIF. NERO Variante art. 30088008
30088008BB	SERIE ABB MILOS BIANCO Variante art. 30088008
30088008BE	SERIE ABB ELOS NERO Variante art. 30088008
30088008BN	SERIE ABB MILOS NERO Variante art. 30088008
30088008GA	SERIE GEWISS CHORUS TIT. ARG. Variante art. 30088008
30088008GB	SERIE GEWISS CHORUS BIANCO Variante art. 30088008
30088008GC	SERIE GEWISS CHORUS BIANCO Variante art. 30088008
30088008GN	SERIE GEWISS SYSTEM BLACK Variante art. 30088008
30088008LG	SERIE BTICINO LIGHT BIANCO Variante art. 30088008
30088008LI	SERIE BTICINO LIVING INT NERO Variante art. 30088008
30088008LT	SERIE BTICINO LIGHT TECH ARG Variante art. 30088008
30088008LV	SERIE BTICINO LIVING NERO Variante art. 30088008
30088008MG	SERIE BTICINO MAGIC BIANCO Variante art. 30088008
30088008NB	SERIE BTICINO LIVING NOW BIANCO Variante art. 30088008
30088008NN	SERIE BTICINO LIVING NOW NERO Variante art. 30088008
30088008NS	SERIE BTICINO LIVING NOW SABBIA Variante art. 30088008
30088008TM	SERIE BTICINO MATIX BIANCO Variante art. 30088008
30088008VA	SERIE VIMAR EIKON BIANCO Variante art. 30088008
30088008VB	SERIE VIMAR IDEA BIANCO Variante art. 30088008
30088008VE	SERIE VIMAR EIKON NERO Variante art. 30088008
30088008VN	SERIE VIMAR IDEA NERO Variante art. 30088008
30088008VP	SERIE VIMAR PLANA BIANCO Variante art. 30088008
30088008VR	SERIE VIMAR ARKE' BIANCO Variante art. 30088008
30088008VS	SERIE VIMAR PLANA SILVER ARG Variante art. 30088008
30088008VX	SERIE VIMAR EIKON NEXT ARG Variante art. 30088008
30088008XA	SERIE BTICINO AXOLUTE ARGE Variante art. 30088008
30088008XB	SERIE BTICINO AXOLUTE BIAN Variante art. 30088008
30088008XN	SERIE BTICINO AXOLUTE NERO Variante art. 30088008

CONTATTI MAGNETICI



	30087002	30087001	30007001	30087003	30007003	30087005	30087006	30087007
Tipologia	Da incasso	Da incasso	Da incasso	Da incasso	Da incasso	Da superficie	Da superficie	Da superficie
Materiale	Ottone	Plastico	Plastico	Plastico	Plastico	Plastico	Plastico	Plastico
Colore	Ottone	Bianco	Marrone	Bianco	Marrone	Bianco	Marrone	Bianco
Terminali	2 fili	2 fili	2 fili	2 fili	2 fili	Morsetti NC - C	Morsetti NC - C	Morsetti NC - C - NO
Dimensioni (LxHxP mm)	30x7,5ø	21,5x7,5ø	21,5x7,5ø	18x9,5ø	18x9,5ø	33x63x12	33x63x12	33x63x12
Portata contatti	100VDC/AC 0,5A	100VDC/AC 0,5A	100VDC/AC 0,5A	100VDC/AC 0,5A	100VDC/AC 0,5A	30VDC/AC 0,2A	30VDC/AC 0,2A	30VDC/AC 0,2A

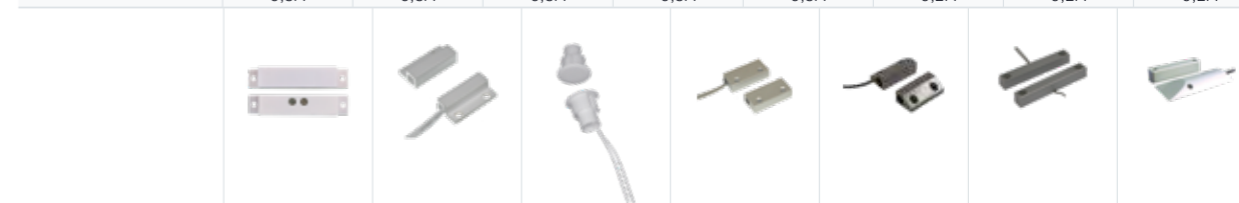

	30087008	30087009	30087004	30087010	30087012	30087014	30087015
Tipologia	Da superficie	Da superficie	Da incasso	Da superficie	Da superficie	Da superficie	Da superficie
Materiale	Plastico	Plastico	Plastico	Alluminio pressofuso	Alluminio pressofuso	Alluminio pressofuso	Alluminio pressofuso
Colore	Bianco	Bianco	Bianco	Alluminio	Alluminio	Alluminio	Alluminio
Terminali	Morsetti NC - C	2 fili	2 fili	2 fili	2 fili	2 fili	2 fili guaina metallica
Dimensioni (LxHxP mm)	20x50x7	26x27x9	25x18,5ø	30x31x8	49x50x15	104x30x16	65x105x20
Portata contatti	100VDC/AC 0,5A	100VDC/AC 0,5A	100VDC/AC 0,5A	100VDC/AC 0,5A	100VDC/AC 0,5A	100VDC/AC 0,5A	100VDC/AC 0,5A

SENSORI A FUNE PER TAPPARELLE



30087101 **SENSORE A FILO PER TAPPARELLA**
Contatto a filo in materiale plastico per tapparelle, avvolgibili e serrande. Il contatto deve essere collegato ad ingressi "veloci" del modulo di espansione 8 ingressi (art. 30052202).



30004019C **SENSORE A FILO PER TAPPARELLA CON SISTEMA DI ANALISI, 3A VER**
Sensore a filo per tapparelle dotato di sistema di analisi del segnale proveniente da due contatti interni al sensore. Collegamento con cavo a 4 conduttori (alimentazione e contatto di allarme). Utilizzabile anche con i trasmettitori wireless art. RFMAGAB e RFMAGW. Contatto NC in stand-by e NO in allarme. Tensione di alimentazione 2.8 - 13.8 VDC.

SCHEDE CONTA IMPULSI



30087401 **SCHEDE CONTAIMPULSI PER SENSORE A FILO PER TAPPARELLA**
Scheda contaimpulsivi per ingressi veloci. Alimentazione 10-15 VDC, assorbimento 45 mA, contatto NC, regolazione impulsi da 1 a 8, velocità e sensibilità. Dimensioni: 65x90 mm.



30087402 **SCHEDE CONTAIMPULSI PER SENSORE INERZIALE ALTA SENSIBILITÀ**
Scheda contaimpulsivi per il collegamento di 2 sensori inerziali indipendenti per il controllo di vetrate, porte o muri. Provvista di trimmer per regolare individualmente la soglia di sensibilità di ciascun sensore collegato. Progettata per rilevare impulsi molto veloci (sensori inerziali), si adatta anche ad impulsi di durata compresa tra 3 e 30 ms. Completa di led per la segnalazione visiva della ricezione dell'impulso dai sensori collegati e di relè con contatto libero per riportare tale impulso in centrale allarmando la linea interessata. Alimentazione 12 VDC.





SENSORI INERZIALI E ROTTURA VETRI

		
	SD01B	30087301
Tipologia	Inerziale	Microfono rottura vetri
Tipo di rilevazione	Vibrazione	Microfonica
Portata	-	9m max
Regolazione sensibilità	Si	Si
Led	Si, test allarme	Bicolore rosso/verde
Tamper	antimanomissione	antimanomissione
Alimentazione	12 Vcc	9 ÷ 16 Vcc
Assorbimento	15mA max	25mA max
Contatto allarme	12Vcc, 100mA max	28 Vcc, 80mA max
Materiale involucro	PVC	Plastico
Dimensioni (LxHxP mm)	85x26x24	67x92x26
Temperatura di funzionamento (°C)	-20° ÷ 50°	-10° ÷ 80°
Colore	Bianco	Bianco

SENSORI EFFETTO TENDA FILARI

		  Comelit Sensor		
	DT02CB / DT02CW	DT12ECAMB	30008007	30008008
Tipologia	Sensore doppio infrarosso effetto tenda	Sensore doppia tecnologia anti-mascheramento	Sensore Doppia tecnologia (doppio PIR + MW) effetto tenda	Sensore Doppia tecnologia (doppio PIR + MW) effetto tenda
Tipo di rilevazione	1 sensore infrarosso passivo (PIR) e un sensore a microonde	1 sensore infrarosso passivo (PIR) e un sensore a microonde	2 sensori infrarosso passivo (PIR) e un sensore a microonde	2 sensori infrarosso passivo (PIR) e un sensore a microonde
Frequenza microonde	10GHz (banda X)	24GHz (banda K)	24GHz (Banda K)	24GHz (Banda K)
Portata	2 - 3,5 m	12 m	1,2 - 3 m	1,2 - 3 m
Regolazione sensibilità	-	Si (IR/MW)	Si	Si
Logica sensori	AND	AND	AND (finestra 5 secondi)	AND (finestra 5 secondi)
Angolo di copertura	165°	7.5 (IR), 30 (MW)	40°	40°
Compensazione automatica della temperatura	Si	Si	Si	Si
Contatto di allarme	40Vcc, 100mA max	40Vcc, 100mA max	40Vcc, 100mA max	40Vcc, 100mA max
Tamper	Antiapertura	Si	antirimozione (escludibile)	antirimozione (escludibile)
Led	Led stato sensore disabilitabile	2 (allarme: blu, rilevazione IR: rosso)	Led stato sensore disabilitabile Led Blu: Allarme /tamper Led Verde: Allarme MW	Led stato sensore disabilitabile Led Blu: Allarme /tamper Led Verde: Allarme MW
Materiale involucro	ABS	ABS	Plastico	Plastico
Colore	Marrone / bianco	Bianco	Bianco	Marrone
Alimentazione	9 ÷ 15 Vcc	10 ÷ 14 Vcc	8 ÷ 14 Vcc	8 ÷ 14 Vcc
Assorbimento max	26 mA	10 mA	30 mA	30 mA
Temperatura di funzionamento (°C)	-20° ÷ 55°	-40 ÷ 70 °C	-20° ÷ 55°	-20° ÷ 55°
Dimensioni (LxHxP mm)	37x145x30	128x41x52	320x30x36	320x30x36
Programmazione da remoto	-	Comelit Sensor App (necessario accessorio BLTMOD)	-	-

SENSORE VOLUMETRICO RADIO

	  
	RF12PIR
Tipologia	Sensore volumetrico infrarosso RF
Tipo di comunicazione RF	Bidirezionale / 868,05 + 869,95 MHz
Angolo di copertura	90 °
Portata infrarosso	12m
Numero di zone di rilevazione	54
Immunità luce bianca	4500 Lux
Altezza di montaggio Contatt	1,8 m + 3 m
Modalità di risparmio energetico	✓
Filtro impulsi regolabile	✓
Ottiche sigillate	✓
Staffa soffitto / parete BRK004	Opzionale
Interruttore manomissione	✓
Numero e tipo di batterie	1 x CR123
Soglia di bassa tensione	2,6 V
Corrente assorbita (TX / Stand-by)	26mA / 4µA
Supervisione	Si (intervallo regolabile)
Eventi trasmessi	Rilevazione, Tamper, Batteria scarica
Configurazione da centrale	✓
Indicatore qualità del segnale a bordo	✓
Immunità EMC	EN50130-4
Temperatura di funzionamento (°C)	-10° ÷ 50°
LED	Bicolore rosso/verde
Colore	Bianco
Dimensioni (LxHxP mm)	63x118x55



ACCESSORIO



BRK004 **STAFFA A MURO/SOFFITTO PER PIR RADIO**
La staffa opzionale art. BRK004 consente il montaggio a parete ed a soffitto del sensore art. RF12PIR. Essa consente la regolazione orizzontale e verticale della posizione del sensore.

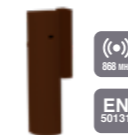

CONTATTI MAGNETICI RADIO

				
	RF1MCW	RF1MCB	RF2MCW	RF2MCB
Tipologia	Contatto magnetico	Contatto magnetico	Contatto magnetico	Contatto magnetico
Tipo di comunicazione RF	Bidirezionale	Bidirezionale	Bidirezionale	Bidirezionale
Banda di frequenza	868,05 + 869,95 MHz	868,05 + 869,95 MHz	868,05 + 869,95 MHz	868,05 + 869,95 MHz
Posizioni magneti	2 (destra / sinistra)	2 (destra / sinistra)	2 (destra / sinistra)	2 (destra / sinistra)
Zone cablate indipendenti	1	1	2	2
Bilanciamento delle zone cablate	NO, NC, EOL, DEOL	NO, NC, EOL, DEOL	NO, NC, EOL, DEOL	NO, NC, EOL, DEOL
Zona cablata rapida (tapparelle)	-	-	Zone C	Zone C
Rilevamento manomissione magnetica	✓	✓	✓	✓
Numero e tipo di batterie	1 x CR123	1 x CR123	1 x CR123	1 x CR123
Soglia di bassa tensione	2,6V	2,6V	2,6V	2,6V
Corrente assorbita (TX / Stand-by)	26mA / 4µA	26mA / 4µA	26mA / 4µA	26mA / 4µA
Supervisione	Sì (intervallo regolabile)	Sì (intervallo regolabile)	Sì (intervallo regolabile)	Sì (intervallo regolabile)
Eventi trasmessi	Rilevazione, Tamper, Batteria scarica	Rilevazione, Tamper, Batteria scarica	Rilevazione, Tamper, Batteria scarica	Rilevazione, Tamper, Batteria scarica
Configurazione da centrale	✓	✓	✓	✓
Indicatore qualità del segnale a bordo	✓	✓	✓	✓
Immunità EMC	EN50130-4	EN50130-4	EN50130-4	EN50130-4
Temperatura di funzionamento (°C)	-10° ÷ 50°	-10° ÷ 50°	-10° ÷ 50°	-10° ÷ 50°
LED	Bicolore rosso/verde	Bicolore rosso/verde	Bicolore rosso/verde	Bicolore rosso/verde
Colore	Bianco	Marrone	Bianco	Marrone
Dimensioni (LxHxP mm)	22x92x25	22x92x25	22x92x25	22x92x25
Dimensioni magneti (LxHxP mm)	11x50x8	11x50x8	11x50x8	11x50x8

RIVELATORI TECNOLOGICI RADIO



RFH20

SENSORE DI ALLAGAMENTO RADIO

RFH20 è un sensore di allagamento wireless che rileva la presenza di acqua a livello del terreno. Viene fornito con una sonda regolabile che si collega al trasmettitore attraverso un cavo di lunghezza 2m.







RFSMK

SENSORE DI FUMO RADIO

RFSMK è un sensore wireless che combina la rilevazione di fumo e calore. Munito di interruttore anti-sabotaggio, LED visibile a 360° e camera ottica auto-compensata è adatto alla protezione H24 dei locali.





SENSORI VOLUMETRICI ESTERNI FILARI

				
	*OPDP	*OPTT	TT15EAM	IR180EAMB
Tipologia	Sensore filare doppio infrarosso con antimascheramento da esterno	Sensore filare doppio infrarosso e microonda con antimascheramento da esterno	Sensore filare tripla tecnologia anti-mascheramento da esterno	Sensore filare doppio infrarosso da esterno
Portata	12 m regolabile	12 m regolabile	15 m regolabile	12+12 m regolabile
Tipo di rilevazione	Due testine PIR orientabili orizzontalmente con testina PIR inferiore a regolazione verticale indipendente	Due testine PIR e testina MW orientabili orizzontalmente con testina PIR inferiore a regolazione verticale indipendente	Doppio PIR dual e microonda ad impulsi Doppler	PIR (quattro testine laterali + due frontali)
Angolo di copertura	IR 110°	IR 110° / MW 90°	90°	180°
Frequenza MW	-	24Ghz (Banda K)	10.5GHz (banda X)	-
Tamper	antiapertura, antirimozione, antistrappo per staffa (opzionale)	antiapertura, antirimozione, antistrappo per staffa (opzionale)	antimanomissione, antistrappo	antiapertura, antirimozione
Contatto di allarme	Segnalazioni di allarme, tamper e mascheramento su terminali dedicati OptoMOS tipo N.C. max 40VDC / 100mA	Segnalazioni di allarme, tamper e mascheramento su terminali dedicati OptoMOS tipo N.C. max 40VDC / 100mA	N.C. 100 mA @ 24 Vdc (con resistenza da 10 ohm in serie)	N.C. OptoMOS (40 VDC/100 mA MAX)
Immunità agli animali	Sì, animali di piccola taglia	Sì, animali di piccola taglia	Sì (max 20Kg)	-
Buzzer di test	Sì (escludibile)	Sì (escludibile)	-	Sì (escludibile)
Indicatori Led	Sì escludibili. 1 LED rosso (IR UP) 1 LED rosso (IR DOWN) 1 LED blu (allarme)	Sì escludibili. 1 LED rosso (IR UP) 1 LED rosso (IR DOWN) 1 LED blu (MW/allarme)	3 (IR: rosso, MW: giallo, Allarme: blu)	6 LED rossi (un LED per ogni testina IR) 1 LED blu di allarme
Materiale involucro	Plastica ABS "UV resistant" e policarbonato	Plastica ABS "UV resistant" e policarbonato	ABS	ABS, anti UV
Colore	Bianco	Bianco	Bianco	Bianco
Alimentazione	8-14 Vcc	8-14 Vcc	10,5-14 Vcc	12 Vcc
Assorbimento max	43 mA (allarme modalità walk-test)	43 mA (allarme modalità walk-test)	40 mA	14 mA
Temperatura di funzionamento (°C)	-20° ÷ 60°	-20° ÷ 60°	-10° ÷ 55°	-40° ÷ 70°
Dimensioni (LxHxP mm)	87x189x110	87x189x110	120x183x110	85x190x75
Grado di protezione IP	IP54	IP54	IP54	IP54
Modalità di configurazione	Locale (trimmers e dip switches); Comelit Sensor App	Locale (trimmers e dip switches); Comelit Sensor App	Locale (trimmers e dip switches)	Locale (trimmers e dip switches); Comelit Sensor App
Altezza di montaggio	1,2 - 2,2 m	1,2 - 2,2 m	1,2 - 2,1 m	1,0 - 1,4 m
Accessorio staffa orientabile	opzionale (codice OPBRK)	opzionale (codice OPBRK)	opzionale (codice BRKTT15)	-

* OPDP e OPTT: disponibilità secondo trimestre 2024



SENSORI VOLUMETRICI ESTERNI RADIO

	 Comelit Sensor	 Comelit Sensor	 Comelit Sensor	 Comelit Sensor
	*RFOPDP	*RFOPTT	RFDP12E	RFDT12E
Tipologia	Sensore radio doppio infrarosso con antimascheramento da esterno	Sensore radio doppio infrarosso e microonda con antimascheramento da esterno	Sensore radio doppio infrarosso da esterno	Sensore radio doppia tecnologia da esterno (IR+ MW 24GHz)
Portata	12 m regolabile	12 m regolabile	12 m regolabile	12 m regolabile
Tipo di rilevazione	Due testine PIR orientabili orizzontalmente con testina PIR inferiore a regolazione verticale indipendente	Due testine PIR e testina MW orientabili orizzontalmente con testina PIR inferiore a regolazione verticale indipendente	Due testine PIR ad orientamento indipendente orizzontale e verticale	Testina PIR e testina MW ad orientamento indipendente orizzontale (più verticale per testina PIR)
Angolo di copertura	IR 110°	IR 110° / MW 90°	IR 100°	IR 110° / MW 105°
Frequenza MW	-	24Ghz (Banda K)	-	24Ghz (Banda K)
Tipo di comunicazione RF	Bidirezionale / 868,05 ÷ 869,95 MHz	Bidirezionale / 868,05 ÷ 869,95 MHz	Bidirezionale / 868,05 ÷ 869,95 MHz	Bidirezionale / 868,05 ÷ 869,95 MHz
Supervisione	Si (intervallo regolabile)	Si (intervallo regolabile)	Si (intervallo regolabile)	Si (intervallo regolabile)
Modalità di configurazione	Locale (trimmers e dip switches); Comelit Sensor App; Software PC di programmazione centrale	Locale (trimmers e dip switches); Comelit Sensor App; Software PC di programmazione centrale	Locale (trimmers e dip switches); Comelit Sensor App	Locale (trimmers e dip switches); Comelit Sensor App
Tamper	antiapertura, antirimozione, antistrappo per staffa (opzionale)	antiapertura, antirimozione, antistrappo per staffa (opzionale)	antiapertura, antirimozione	antiapertura, antirimozione
Immunità agli animali	Si, animali di piccola taglia	Si, animali di piccola taglia	Si, animali di piccola taglia	Si, animali di piccola taglia
Indicatori Led	Si escludibili. 1 LED rosso (IR UP) 1 LED rosso (IR DOWN) 1 LED blu (allarme)	Si escludibili. 1 LED rosso (IR UP) 1 LED rosso (IR DOWN) 1 LED blu (MW/allarme)	Si escludibili. 1 LED rosso (IR UP) 1 LED rosso (IR DOWN) 1 LED blu (allarme)	Si escludibili. 1 LED rosso (IR UP) 1 LED rosso (MW) 1 LED blu (allarme)
Buzzer di test	Si	Si	Si	Si
Materiale involucro	Plastica ABS "UV resistant" e policarbonato	Plastica ABS "UV resistant" e policarbonato	Plastica ABS "UV resistant"	Plastica ABS "UV resistant"
Colore	Bianco	Bianco	Bianco	Bianco
Numero e tipo di batterie	2 x batterie CR123A	2 x batterie CR123A	2 x batterie CR123A	2 x batterie CR123A + 1 x batteria CR123
Temperatura di funzionamento (°C)	-20° ÷ 60°	-20° ÷ 60°	-40° ÷ 70°	-40° ÷ 70°
Dimensioni (LxHxP mm)	87x189x110	87x189x110	85x190x113	85x190x113
Grado di protezione IP	IP54	IP54	IP54	IP54
Altezza di montaggio	1,2 - 2,2 m	1,2 - 2,2 m	1,4 ÷ 2,2 m	1,4 ÷ 2,2 m
Accessorio staffa orientabile	opzionale (codice OPBRK)	opzionale (codice OPBRK)	-	-



* RFOPDP e RFOPTT: disponibilità secondo trimestre 2024

ACCESSORI



- OPBRK STAFFA ORIENTABILE PER SENSORI SERIE OUTPRO**
Staffa per fissaggio a parete dei sensori serie OUTPRO (articoli OPDP, OPTT, RFOPDP, RFOPTT).
- OP5TPR KIT 5 TAMPER ANTISTRAPPO PER SENSORI OUTPRO**
Confezione 5 interruttori tamper per staffa OPBRK sensori OUTPRO (articoli OPDP, OPTT, RFOPDP, RFOPTT)
- BRKTT15 STAFFA DA PARETE PER TT15EAM**
Staffa da parete per il fissaggio del rilevatore art. TT15EAM.

SENSORI EFFETTO TENDA RADIO

	 Comelit Sensor	 Comelit Sensor	 Comelit Sensor
	RFDP4CW	RFDP4CB	RFDT12CEB
Tipologia	Sensore doppio infrarosso a tenda	Sensore doppio infrarosso a tenda	Sensore doppia tecnologia a tenda anti-mascheramento
Tipo di comunicazione RF	Bidirezionale / 868,05 ÷ 869,95 MHz	Bidirezionale / 868,05 ÷ 869,95 MHz	Bidirezionale / 868,05 ÷ 869,95 MHz
Angolo di copertura	35°	35°	7° (IR), 30°(MW)
Portata	4m	4m	12m
Logica sensori	AND/OR	AND/OR	AND
Interruttore manomissione	Antistrappo	Antistrappo	Antiapertura
Accelerometro anti-rimozione	✓	✓	✓
Numero e tipo di batterie	1 x litio 3,6V 2,7Ah	2 x litio 3,6V 2,7Ah	2 x CR2
Corrente assorbita (TX / Stand-by)	38mA / 60µA	38mA / 60µA	40mA / 13µA
Supervisione	Si (intervallo regolabile)	Si (intervallo regolabile)	Si (intervallo regolabile)
Eventi trasmessi	Rilevazione, Tamper, Batteria scarica	Rilevazione, Tamper, Batteria scarica	Rilevazione, Tamper, Batteria scarica
Grado di protezione	IP54	IP54	IP54
Temperatura di funzionamento (°C)	-20° ÷ 50°	-20° ÷ 50°	-40° ÷ 70°
LED	Rosso (Allarme)	Rosso (Allarme)	Rosso (IR), Blu (Allarme)
Colore	Bianco	Bianco	Bianco
Dimensioni (LxHxP mm)	280x38x30	280x38x31	129x40x48
Programmazione da remoto	-	-	Comelit Sensor App (necessario accessorio BLTMOD)

ACCESSORI



BLTMOD

INTERFACCIA PER APP PROGRAMMAZIONE SENSORI

BLTMOD è il modulo BT che consente, attraverso la app Comelit Sensor, la configurazione e la lettura in tempo reale della rilevazione dei sensori compatibili. E' possibile spostare il modulo di sensore in sensore per modificare attraverso smartphone Android la portata, le impostazioni e per verificare la reale copertura del sensore. Sensori compatibili: OPTT, OPDP, RFOPTT, RFOPDP, IR180EAMB, RFDT12CEB e DT12ECAMB



COMELIT SENSOR

APP PER PROGRAMMAZIONE SENSORI

Comelit Sensor permette all'installatore di tarare e programmare i sensori da esterno compatibili della gamma Comelit. Il collegamento tra smartphone e sensore avviene attraverso un modulo BT da inserire nel sensore. Una volta effettuato il collegamento, sarà possibile tarare alla perfezione la portata e tutti i parametri di funzionamento del sensore grazie alla verifica in tempo reale delle condizioni di rilevazione di ciascuna tecnologia. Comelit Sensor costituisce quindi un prezioso strumento che permette di verificare con eccezionale precisione le modalità operative dei sensori, che possono essere agevolmente regolate in base alle condizioni ambientali ed a possibili elementi di disturbo.



CENTRALE RADIO SECUR HUB



HUB32LCD

FUNZIONALITÀ RADIO

Tecnologia wireless	Bidirezionale - BeaconPlus
Banda di frequenza	868 MHz
Range di trasmissione radio max in area libera	1500m
Max. numero di zone wireless	32
Uscite wireless	32
Max. numero di radiocomandi	32
Supporto sensori RF con ingressi filari indipendenti	Si
Supervisione sensori	Si, regolabile

SPECIFICHE TECNICHE DEL SISTEMA

Codici utente	32
Codici installatore	2
Modalità di inserimento	Totale, Parziale 1, Parziale 2
Videoverifica	Si
Timer	16
Programmi di inserimento	16
Macro	10

SPECIFICHE TECNICHE HARDWARE

Numero di uscite cablate	2
Numero di zone cablate	2 (bilanciamento NO, NC, singolo, doppio. Resistenza bilanciamento 1K8)
Sirena da interno	Altoparlante integrato (2 WATT)
Tecnologia della tastiera	Capsense a scomparsa
Display	LCD a 16 x 2 caratteri
Tamper	Interruttore a levetta integrato
Slot per SD card	Si, micro-SD (MAX. 32 GB)

SPECIFICHE TECNICHE VIDEO

Registrazione telecamere IP	4 telecam. @ 5fps, 384 kbps, HD
Telecamere in diretta	16 (visualizzazione da app Comelit), @ 5fps, 384 kbps, HD

COMUNICAZIONE

Canale GSM/GPRS/3G/4G	Modulo 2G o 4G
Scheda SIM	Micro-SIM (non inclusa)
Canale TCP-IP Ethernet	Integrato
WiFi	Integrato
Funzione "Access point"	Si
Porte di programmazione	USB, LAN, WIFI
Protocolli di segnalazione	Voce, SMS, e-mail, CID, SIA, SIAIP, CID IP, SIA SMS, CID SMS, APP
Audio bidirezionale	Si
Menu vocale	Si
Supporto Cloud Comelit	Si
Eventi audio personalizzabili	Si
Guida vocale	Si

APPLICAZIONI / SOFTWARE

APP utente	Si, iOS/Android
Desktop	HUB manager
Procedura guidata di installazione integrata	Si

SPECIFICHE ELETTRICHE

Alimentazione elettrica	90 + 240Vac 50/60Hz
Numero di uscite di alimentazione ausiliaria integrate	1
Caratteristiche alimentazione ausiliaria	13,8 V / 50mA
Caratteristiche uscite cablate	Collettore aperto, 12 V, 100mA
Batteria integrata	Si (3,6 V, 4250 mAh)

CARATTERISTICHE GENERALI

Dimensioni (LxHxP mm)	150x230x31
Peso	632g
Staffe di supporto	Montaggio a parete (morsettiere integrata), base da tavolo (opzionale)
Staffa aggiuntiva per ingresso cavi laterale	Si, inclusa
Grado di protezione IK	IK06
Temperatura di funzionamento (°C)	-10° + 40°

MODULI E ACCESSORI PER SECUR HUB



HUB2G

MODULO 2G PER CENTRALI RADIO HUB

HUB2G è il modulo GSM/GPRS ad innesto che permette di abilitare la centrale Secur Hub all'invio di telefonate ed SMS. Il modulo si connette inoltre al cloud Comelit e permette l'invio di e-mail e notifiche push. Il modulo può essere utilizzato anche per gestire la centrale da app Comelit, in qualità di vettore principale o secondario nel caso sia disponibile la connettività Wi-Fi o LAN.



HUB4G

MODULO 4G PER CENTRALI SECUR HUB

HUB4G è il modulo GSM/GPRS/3G/4G ad innesto che permette di abilitare la centrale Secur Hub all'invio di telefonate ed SMS. Il modulo si connette inoltre al cloud Comelit e permette l'invio di e-mail e notifiche push. Il modulo può essere utilizzato anche per gestire la centrale da app Comelit con eccellente responsività, in qualità di vettore principale o secondario nel caso sia disponibile la connettività Wi-Fi o LAN. HUB4G può inoltre veicolare il video proveniente dalla centrale.



SD32KSW

MICRO SD 32GB INDUSTRIAL

Scheda di memoria micro-SD, grado industrial da 32GB, temperatura di esercizio da -25°C a +85°C, Speed Class 10 U1



RFREPEAT

RIPETITORE RADIO

RFREPEAT è un ripetitore radio bi-direzionale che consente di estendere la distanza di funzionamento tra dispositivi wireless quali sensori, radiocomandi, sirene ed una centrale Secur Hub. E' provvisto di alimentazione di rete e di batteria di backup.



WICCAMS02FA

TELECAMERA CUBE WI-FI FULL-HD

WICCAMS02FA è una telecamera IP Wi-Fi dedicata ai sistemi Secur Hub e videocitofonia. Con doppio flusso RTSP, risoluzione massima Full-HD, 10 frame per secondo e compressione H.264 è già impostata per l'integrazione con la centrale di allarme Secur Hub o con il sistema di videocitofonia. Staffa girevole da tavolo/parete e alimentatore inclusi.



HUBDESK

BASE DA TAVOLO PER CENTRALI SECUR HUB

La staffa HUBDESK consente il montaggio della centrale d'allarme HUB32LCD su un supporto orizzontale quali una mensola od un tavolo. Non include il cavo di alimentazione.



DISPOSITIVI DI CONTROLLO RADIO



	RF4KEY	RFPA
Tipologia	Radiocomando con 4 tasti	Pulsante antipanico radio
Tipo di comunicazione RF	Bidirezionale / 868,05 ÷ 869,95 MHz	Bidirezionale / 868,05 ÷ 869,95 MHz
Range RF TX/RX (area aperta)	600 m	-
Numero e tipo di batterie	1 x CR2450	1 x CR2032
Soglia di bassa tensione	2,6 V	2,4 V
Corrente assorbita (TX / Stand-by)	16mA / 2µA	12mA / 2µA
Funzione blocco tasti	✓	-
Tasti configurabili	4	-
Immunità EMC	EN50130-4	EN50130-4
Temperatura di funzionamento (°C)	-10° ÷ 50°	-10° ÷ 50°
Laccetto da collo	-	Incluso
Colore	Nero	Nero / Rosso
LED	Bicolore rosso/verde	Bicolore rosso/verde
Dimensioni (LxHxP mm)	66x35x12	52x26x9

SIRENE RADIO



	RFSIR102	RFSIR702
Tipologia	Sirena radio da interno	Sirena radio da esterno con batteria inclusa
Tipo di comunicazione RF	Bidirezionale / 868,05 ÷ 869,95 MHz	Bidirezionale / 868,05 ÷ 869,95 MHz
Livello di pressione sonora (db @ 1 m)	102db@1m	102db@1m
Volume regolabile	✓	✓
Durata massima del suono di allarme (min)	30min	30min
Intervallo di frequenza dei suoni (Hz)	2700-3300Hz	2700-3300Hz
Segnalatore luminoso	LED	LED
Toni di inserimento / disinserimento	✓	✓
LED di indicazione	Rosso, Verde	Rosso, Verde
Funzione "deterrente"	✓	✓
Numero e tipo di batterie	pacco batterie custom (4 x CR17450)	pacco batterie custom (4 x CR17450)
Soglia di bassa tensione	6 V	6 V
Corrente assorbita (TX / Stand-by)	26mA / 4µA	26mA / 4µA
Configurazione da centrale	✓	✓
Indicatore qualità del segnale a bordo	✓	✓
Immunità EMC	EN50130-4	EN50130-4
Temperatura di funzionamento (°C)	-10° ÷ 40°	-25° ÷ 60°
Grado di protezione IK	IK08	IK08
Grado di protezione IP	IP30	IP34
Dimensioni (LxHxP mm)	112 ø x 58	208x308x69
Peso (g)	288	1200

SENSORE VOLUMETRICO RADIO



	RF12PIR
Tipologia	Sensore volumetrico infrarosso RF
Tipo di comunicazione RF	Bidirezionale / 868,05 ÷ 869,95 MHz
Angolo di copertura	90 °
Portata infrarosso	12m
Numero di zone di rilevazione	54
Immunità luce bianca	4500 Lux
Altezza di montaggio/Contatt	1,8 m ÷ 3 m
Modalità di risparmio energetico	✓
Filtro impulsi regolabile	✓
Ottiche sigillate	✓
Staffa soffitto / parete BRK004	Opzionale
Interruttore manomissione	✓
Numero e tipo di batterie	1 x CR123
Soglia di bassa tensione	2,6 V
Corrente assorbita (TX / Stand-by)	26mA / 4µA
Supervisione	Sì (intervallo regolabile)
Eventi trasmessi	Rilevazione, Tamper, Batteria scarica
Configurazione da centrale	✓
Indicatore qualità del segnale a bordo	✓
Immunità EMC	EN50130-4
Temperatura di funzionamento (°C)	-10° ÷ 50°
LED	Bicolore rosso/verde
Colore	Bianco
Dimensioni (LxHxP mm)	63x118x55

ACCESSORIO



BRK004 STAFFA A MURO/SOFFITTO PER PIR RADIO
La staffa opzionale art. BRK004 consente il montaggio a parete ed a soffitto del sensore art. RF12PIR. Essa consente la regolazione orizzontale e verticale della posizione del sensore.

RIVELATORI TECNOLOGICI RADIO







RFH20 SENSORE DI ALLAGAMENTO RADIO
RFH20 è un sensore di allagamento wireless che rileva la presenza di acqua a livello del terreno. Viene fornito con una sonda regolabile che si collega al trasmettitore attraverso un cavo di lunghezza 2m.



RFSMK SENSORE DI FUMO RADIO
RFSMK è un sensore wireless che combina la rilevazione di fumo e calore. Munito di interruttore anti-sabotaggio, LED visibile a 360° e camera ottica auto-compensata è adatto alla protezione H24 dei locali.



CONTATTI MAGNETICI RADIO

				
	RF1MCW	RF1MCB	RF2MCW	RF2MCB
Tipologia	Contatto magnetico	Contatto magnetico	Contatto magnetico	Contatto magnetico
Tipo di comunicazione RF	Bidirezionale	Bidirezionale	Bidirezionale	Bidirezionale
Banda di frequenza	868,05 ÷ 869,95 MHz	868,05 ÷ 869,95 MHz	868,05 ÷ 869,95 MHz	868,05 ÷ 869,95 MHz
Posizioni magneti	2 (destra / sinistra)	2 (destra / sinistra)	2 (destra / sinistra)	2 (destra / sinistra)
Zone cablate indipendenti	1	1	2	2
Bilanciamento delle zone cablate	NO, NC, EOL, DEOL	NO, NC, EOL, DEOL	NO, NC, EOL, DEOL	NO, NC, EOL, DEOL
Zona cablata rapida	-	-	Zone C	Zone C
Rilevamento manomissione magnetica	✓	✓	✓	✓
Numero e tipo di batterie	1 x CR123	1 x CR123	1 x CR123	1 x CR123
Soglia di bassa tensione	2,6V	2,6V	2,6V	2,6V
Corrente assorbita (TX / Stand-by)	26mA / 4µA	26mA / 4µA	26mA / 4µA	26mA / 4µA
Supervisione	Si (intervallo regolabile)	Si (intervallo regolabile)	Si (intervallo regolabile)	Si (intervallo regolabile)
Eventi trasmessi	Rilevazione, Tamper, Batteria scarica	Rilevazione, Tamper, Batteria scarica	Rilevazione, Tamper, Batteria scarica	Rilevazione, Tamper, Batteria scarica
Configurazione da centrale	✓	✓	✓	✓
Indicatore qualità del segnale a bordo	✓	✓	✓	✓
Immunità EMC	EN50130-4	EN50130-4	EN50130-4	EN50130-4
Temperatura di funzionamento (°C)	-10° ÷ 50°	-10° ÷ 50°	-10° ÷ 50°	-10° ÷ 50°
LED	Bicolore rosso/verde	Bicolore rosso/verde	Bicolore rosso/verde	Bicolore rosso/verde
Colore	Bianco	Marrone	Bianco	Marrone
Dimensioni (LxHxP mm)	22x92x25	22x92x25	22x92x25	22x92x25
Dimensioni magneti (LxHxP mm)	11x50x8	11x50x8	11x50x8	11x50x8

SENSORI EFFETTO TENDA RADIO

			
	RFDP4CW	RFDP4CB	RFDT12CEB
Tipologia	Sensore doppio infrarosso a tenda	Sensore doppio infrarosso a tenda	Sensore doppia tecnologia a tenda anti-mascheramento
Tipo di comunicazione RF	Bidirezionale / 868,05 ÷ 869,95 MHz	Bidirezionale / 868,05 ÷ 869,95 MHz	Bidirezionale / 868,05 ÷ 869,95 MHz
Angolo di copertura	35°	35°	7° (IR), 30°(MW)
Portata	4m	4m	12m
Logica sensori	AND/OR	AND/OR	AND
Sensibilità regolabile	✓	✓	✓
Compensazione automatica della temperatura	✓	✓	✓
Interruttore manomissione	Antistrappo	Antistrappo	Antiapertura
Accelerometro anti-rimozione	✓	✓	✓
Numero e tipo di batterie	1 x litio 3,6V 2,7Ah	2 x litio 3,6V 2,7Ah	2 x CR2
Supervisione	Si (intervallo regolabile)	Si (intervallo regolabile)	Si (intervallo regolabile)
Eventi trasmessi	Rilevazione, Tamper, Batteria scarica	Rilevazione, Tamper, Batteria scarica	Rilevazione, Tamper, Batteria scarica
Grado di protezione	IP54	IP54	IP54
Temperatura di funzionamento (°C)	-20° ÷ 50°	-20° ÷ 50°	-40° ÷ 70°
LED	Rosso (Allarme)	Rosso (Allarme)	Rosso (IR), Blu (Allarme)
Colore	Bianco	Bianco	Bianco
Dimensioni (LxHxP mm)	280x38x30	280x38x31	129x40x48
Programmazione da remoto	-	-	Comelit Sensor App (necessario accessorio BLTMOD)

SENSORI VOLUMETRICI OUTPRO DA ESTERNO RADIO

		
	RFOPDP	RFOPTT
Tipologia	Sensore radio doppio infrarosso con antimascheramento da esterno	sensore radio doppio infrarosso e microonda con antimascheramento da esterno
Portata	max. 12m	max. 12m
Regolazione testine	due testine PIR orientabili indipendenti	due testine PIR e testina microonda orientabili indipendenti
Tipo di comunicazione RF	Bidirezionale, 868 MHz	Bidirezionale, 868 MHz
Angolo di copertura	IR 110°	IR 110° / MW 90°
Grado di protezione all'impatto	IP54, IK08	IP54, IK08
Frequenza MW	-	24Ghz (Banda K)
Tamper	antiapertura, antirimozione, antistrappo per staffa (opzionale)	antiapertura, antirimozione, antistrappo per staffa (opzionale)
Immunità agli animali	Si, animali di piccola taglia	Si, animali di piccola taglia
Sensibilità regolabile	Si	Si
Buzzer di test	Si	Si
Indicatori Led	Si escludibili. 1 LED rosso (IR UP) 1 LED rosso (IR DOWN) 1 LED blu (allarme)	Si escludibili. 1 LED rosso (IR UP) 1 LED rosso (IR DOWN) 1 LED blu (MW/allarme)
Staffa di fissaggio	Si	Si
Materiale involucro	Plastica ABS "UV resistant" e policarbonato	Plastica ABS "UV resistant" e policarbonato
Colore	Bianco	Bianco
Corrente assorbita (TX / Stand-by)	13uA	19uA
Temperatura di funzionamento (°C)	-20° ÷ 60°	-20° ÷ 60°
Dimensioni (LxHxP mm)	189x110x87	189x110x87
Modalità di configurazione	Locale (trimmers e dip switches); Comelit Sensor App; Software PC di programmazione centrale	Locale (trimmers e dip switches); Comelit Sensor App; Software PC di programmazione centrale
Altezza di montaggio	1,2 - 2,2 m	1,2 - 2,2 m
Numero e tipo di batterie	2 x batterie CR123A	2 x batterie CR123A
Accessori lente in dotazione	Si, mascherine adesive per effetto tenda	Si, mascherine adesive per effetto tenda
Accessorio staffa orientabile OPBRK	opzionale	opzionale

ACCESSORI OUTPRO











OPBRK STAFFA ORIENTABILE PER SENSORI SERIE OUTPRO
Staffa per fissaggio a parete dei sensori serie OUTPRO (articoli OPDP, OPTT, RFOPDP, RFOPTT).



OP5TPR KIT 5 TAMPER ANTISTRAPPO PER SENSORI OUTPRO
Confezione 5 interruttori tamper per staffa OPBRK sensori OUTPRO (articoli OPDP, OPTT, RFOPDP, RFOPTT)

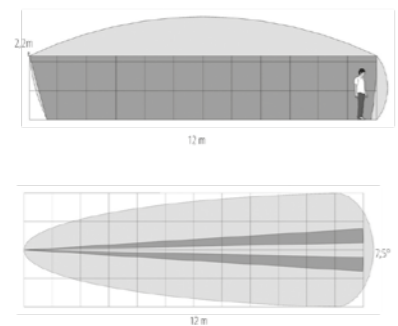
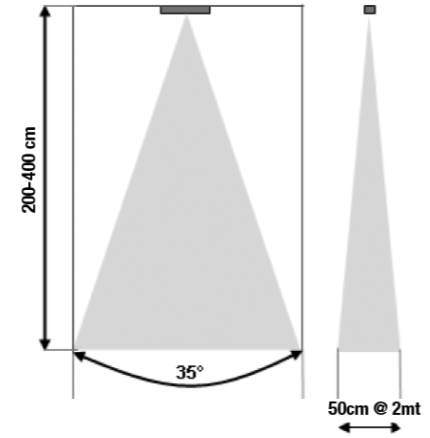
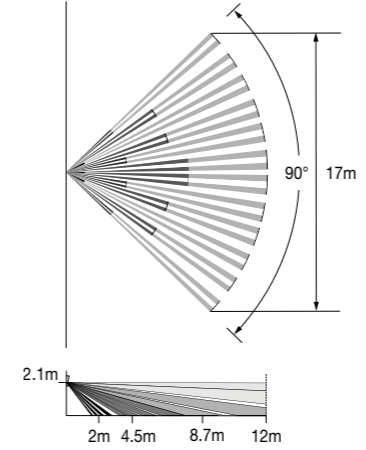
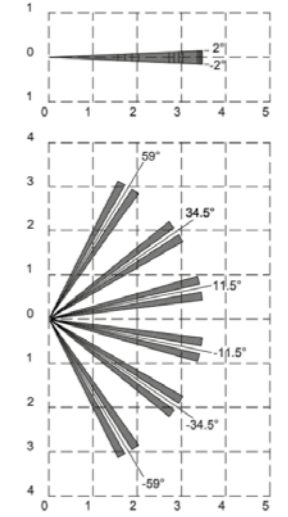

SOMMARIO DEI DIAGRAMMI DI RILEVAZIONE

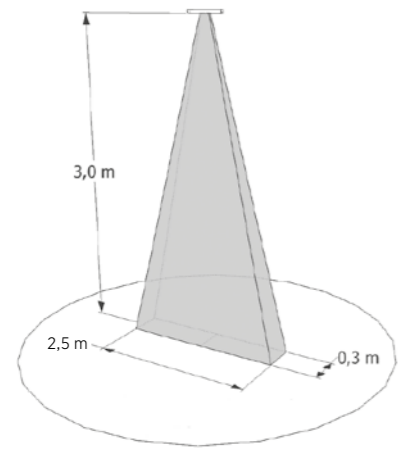
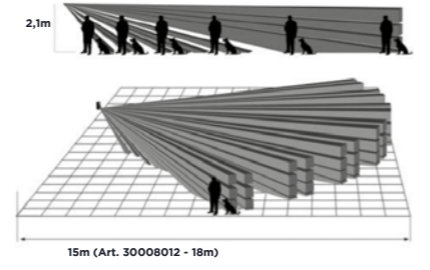
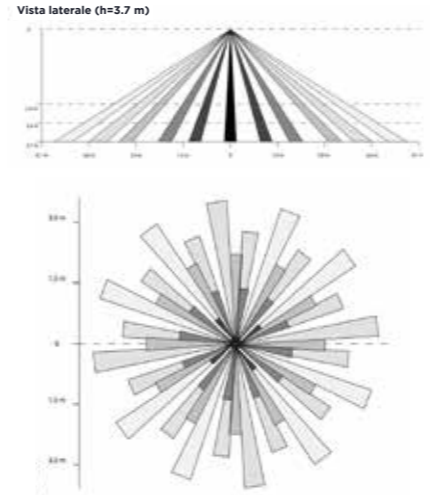
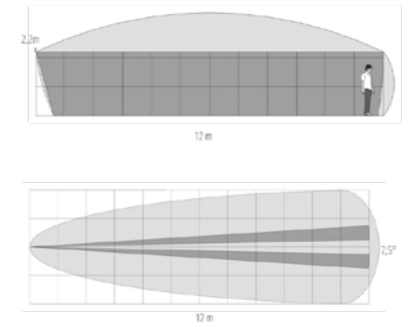
 <p>DT12ECAMB</p>	 <p>RFDP4CW - RFDP4CB</p>		 <p>RF12PIR</p>	 <p>DT02CB / DT02CW</p>
<p>SENSORE DOPPIA TECNOLOGIA, TENDA, ESTERNO</p>	<p>SENSORE DOPPIO PIR EFFETTO TENDA, RF SERIE C</p>		<p>SENSORE RADIO VOLUMETRICO IR PET IMMUNITY, SERIE C</p>	<p>SENSORE DOPPIA TECNOLOGIA A TENDA</p>
				
 <p>30008007 - 30008008</p>	 <p>30008012</p>		 <p>DT360A</p>	 <p>RFDT12CEB</p>
<p>SENSORE DOPPIO PIR E DT EFFETTO TENDA, BIANCO</p>	<p>SENSORE VOLUMETRICO INFRAROSSO PET IMMUNITY</p>		<p>SENSORE DOPPIA TECNOLOGIA, 15M, 90°</p>	<p>SENSORE DT DA ESTERNO CON ANTIMASCHERAMENTO</p>
				

CATALOGO PRODOTTI

GUIDA ANTINTRUSIONE

INTRODUZIONE

ANTINTRUSIONE

SOMMARIO DEI DIAGRAMMI DI RILEVAZIONE



INIR

SENSORE FILARE DA INTERNO PIR INPRO



INDT

SENSORE FILARE DA INTERNO DOPPIA TECNOLOGIA INPRO

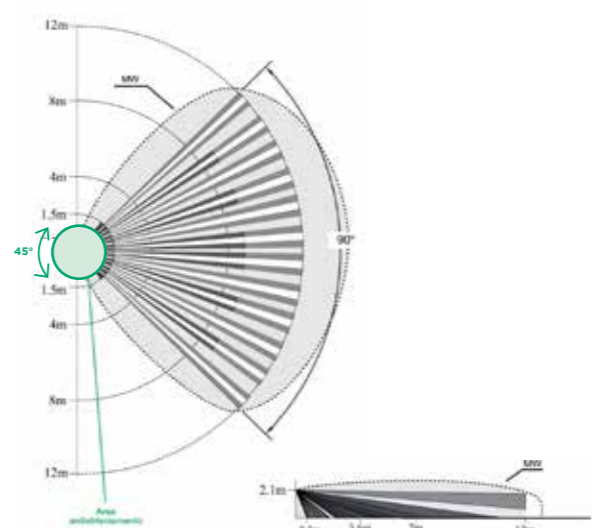
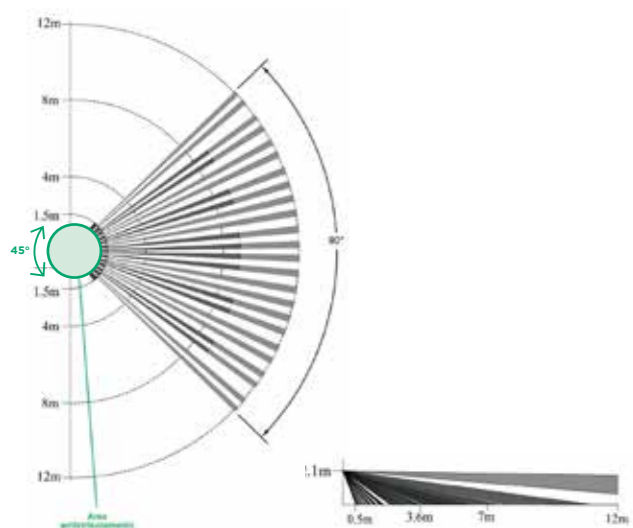

OPDP - RFOPDP

SENSORE FILARE DA ESTERNO DOPPIO PIR OUTPRO
SENSORE RADIO DA ESTERNO DOPPIO PIR OUTPRO



OPTT - RFOPTT

SENSORE FILARE DA ESTERNO TRIPLA TEC. OUTPRO
SENSORE RADIO DA ESTERNO TRIPLA TEC. OUTPRO

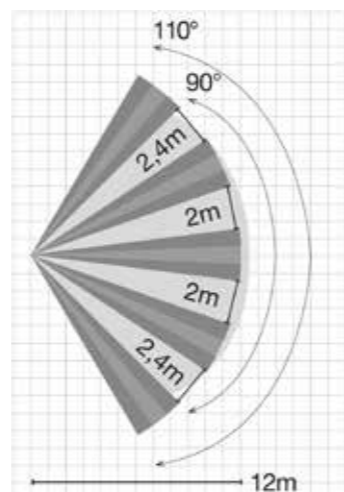
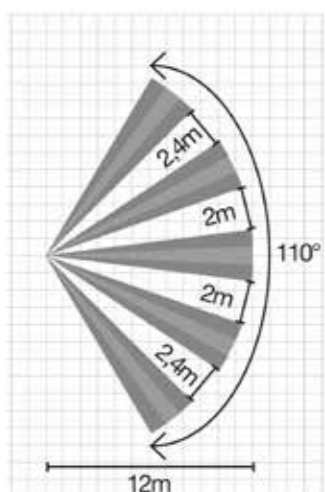

RIVELATORI TECNOLOGICI



43RFU100

RIVELATORE OTTICO DI FUMO CONVENZIONALE (utilizzare con 43RBX003)
Il rivelatore 43RFU100 è un rivelatore ottico di fumo con algoritmo digitale di elaborazione del segnale particolarmente sensibile ed è in grado di rilevare la presenza di fumo anche negli stadi iniziali dello sviluppo dell'incendio. Le sue caratteristiche di rivelazione lo rendono adatto anche in applicazioni come uffici e scuole, supermercati ecc. laddove la rivelazione precoce dello sviluppo dell'incendio ha una fondamentale importanza. Analisi del segnale digitale a microprocessore. Design a basso profilo. Segnalazioni luminose mediante 2 led che garantiscono una visibilità 360°. Indicazione dello stato ogni 8 secondi. Certificazione secondo EN 54-7.



43RCS100

RIVELATORE CALORE CONVENZIONALE SOGLIA 58° (utilizzare con 43RBX003)
Il rivelatore 43RCS100 è in grado di rilevare il superamento della soglia fissa impostata a 58°C come pure rapidi cambiamenti della temperatura ("rate of rise") come stabilito dallo standard EN 54-5 per la classe A1R. Gli algoritmi di controllo implementati ne consentono l'utilizzo anche in ambienti soggetti a cambi della temperatura ambiente e risulta particolarmente utile nelle applicazioni in ambienti polverosi o sporchi o con alto livello di umidità, fattori che possono influenzare negativamente le prestazioni dei sensori ottici. Analisi del segnale digitale a microprocessore. Design a basso profilo. Segnalazioni luminose mediante 2 led che garantiscono una visibilità 360°. Indicazione dello stato ogni 8 secondi. Certificazione secondo EN 54-5.



43RCS101

RIVELATORE CALORE CONVENZIONALE SOGLIA 60° (utilizzare con 43RBX003)
Il rivelatore 43RCS101 è in grado di rilevare il superamento della soglia fissa impostata a 60°C come stabilito dallo standard EN 54-5 per la classe A2S. Gli algoritmi di controllo implementati ne consentono l'utilizzo in ambienti soggetti correntemente a rapidi e considerevoli cambi di temperatura e risulta particolarmente utile nelle applicazioni in ambienti polverosi, sporchi, con alta concentrazione di vapori e gas esausti (ad es. garage, locali caldaia, cucine ecc.). Analisi del segnale digitale a microprocessore. Design a basso profilo. Segnalazioni luminose mediante 2 led che garantiscono una visibilità 360°. Indicazione dello stato ogni 8 secondi. Certificazione secondo EN 54-5.



43RBX003

BASE CON RELÉ PER SENSORI CONVENZIONALI
La base con relé per rivelatori convenzionali ha un design a basso profilo ed un sistema di collegamento al sensore estremamente affidabile consentendo anche un bloccaggio di sicurezza del rivelatore. La base è dotata di relé alimentato a 12 Vcc per l'interfacciamento a sistemi di sicurezza. Può funzionare anche in modalità con ripristino. Dimensioni: ø 102 mm, h 11 mm. Peso: 46 g.



GAS01A

SENSORE DI GAS NATURALE E METANO
Sensore di gas naturale (metano), norma di riferimento rivelazione di gas combustibili GB15322-2003, contenitore in ABS bianco, concentrazione del Gas 6% LEL, alimentazione 12 VDC, assorbimento 100 mA in stand by e 140 mA in allarme, relé di uscita C/NC/NO, buzzer. 85 dB ad 1 metro, temperatura di funzionamento da -10 a + 50°C, dimensioni diametro 115 X 45 mm.



WD01A

SENSORE DI ALLAGAMENTO
Sensore di allagamento, contenitore in ABS bianco, alimentazione 12Vdc, assorbimento 20mA in allarme, 15mA in st-by, lunghezza terminali esterni max 35mm, uscita relé selezionabile NC/NO, possibilità di collegamento di 8 sensori remoti a distanza massima di 100 metri, dimensioni 60x90x25mm.



ACCESSORI



30002008

SCHEDA 1 RELÈ A BASSO ASSORBIMENTO 1A

Scheda con 1 relè alimentato a 12 Vcc, assorbimento 23mA, uscita in scambio libero e selezionabile NC/NO indipendentemente, portata massima del contatto 3A. Dimensioni: 40x31x20 mm.

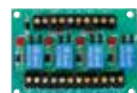

30002009

SCHEDA 4 RELÈ A BASSO ASSORBIMENTO, PORTATA CONTATTI 1A

Scheda con 4 relè alimentati a 12 Vcc, assorbimento 23 mA cadauno, uscite in scambio libero e selezionabili NC/NO indipendentemente, portata massima dei contatti 1A. Dimensioni: 77x55x20 mm.



BTHUB32

BATTERIA DI RICAMBIO PER HUB32LCD



BTESIR

BATTERIA DI RICAMBIO PER RFSIR702 e RFSIR102



20022204

BATTERIA PER SIRENA VIA FILO AUTOALIMENTATA

Batteria per sirena autoalimentata, accumulatore al piombo 2,0Ah 12V.



30007622

BATTERIA PER SENSORI RADIO, CR123A, 3V

Batteria di ricambio per sensori radio, tensione fornita 3V, formato CR123A.



30007620

BATTERIA PER SIRENA RADIO, 3.6V

Batteria per sirena radio art. 30007011C, 30007012C, RFEXTSIR e RFINTSIR. Tensione fornita 3.6V / 13Ah.



30076001

BATTERIA AL PIOMBO 12 VCC / 1.1 AH

Batteria al piombo 12 Vcc / 1,1 Ah.



30076003

BATTERIA AL PIOMBO 12 VCC / 7 AH

Batteria al piombo 12 Vcc / 7 Ah.



30076004

BATTERIA AL PIOMBO 12 VCC / 18 AH

Batteria al piombo 12 Vcc / 18 Ah.



SAC02500222GCSNB

CAVO 2X0.5 + 2X0.22 SAC02500222GCSNB-S1+

Cavo allarme schermato a 4 fili 2 x 0.5 + 2 x 0.22, classe di reazione al fuoco e tossicità secondo classificazione CPR EN 50575:2016 - CCA.



SAC02500422GCSNB

CAVO 2X0.5 + 4X0.22 SAC02500422GCSNB-S1+

Cavo allarme schermato a 6 fili 2 x 0.5 + 4 x 0.22, classe di reazione al fuoco e tossicità secondo classificazione CPR EN 50575:2016 - CCA.



SAC02500622GCSNB

CAVO 2X0.5 + 6X0.22 SAC02500622GCSNB-S1+

Cavo allarme schermato a 8 fili 2 x 0.5 + 6 x 0.22, classe di reazione al fuoco e tossicità secondo classificazione CPR EN 50575:2016 - CCA.

30022611

CAVO USB PER COLLEGAMENTO PC - VEDO

Permette il collegamento tra le centrali di allarme della serie Vedo e il PC per la programmazione delle relative espansioni e accessori e l'aggiornamento da remoto dei firmware dei dispositivi.

GSM-4IN

COMBINATORE GSM - PSTN STAND ALONE 4 IN, 4 OUT

Combinatore telefonico GSM - PSTN stand alone con Display LCD intuitivo che consente un facile utilizzo dell'apparecchio. 4 modalità di attivazione tramite impulsi esterni (trigger) + /- e 4 uscite controllabili tramite SMS o tastiera. Il combinatore ha 20 numeri in memoria da utilizzare in caso di allarme, numeri in posizione 1-10 per l'invio di SMS e numeri in posizione 11-20 per la chiamata. Alimentazione 12-14 Vcc, consumo di corrente 20 mA in standby - 60-80 mA in esecuzione. Dimensioni 165x135x32 mm.



2002204	BATTERIA PER SIRENA VIA FILO AUTOALIMENTATA	68
30002008	SCHEDA 1 RELÈ A BASSO ASSORBIMENTO 1A	68
30002009	SCHEDA 4 RELÈ A BASSO ASSORBIMENTO, PORTATA CONTATTI 1A	68
30007001	CONTATTO MAGNETICO DA INCASSO A SIGARETTA PLASTICO MARRONE	51
30007003	CONTATTO MAGNETICO INCASSO SIGARETTA PLASTICO MARRONE CORTO	51
30007620	BATTERIA PER SIRENA RADIO, 3.6V	68
30007622	BATTERIA PER SENSORI RADIO, CR123A, 3V	68
30008007	SENSORE DOPPIO PIR E DT EFFETTO TENDA, BIANCO	52
30008008	SENSORE DOPPIO PIR E DT EFFETTO TENDA, MARRONE	52
30008012	SENSORE DOPPIA TECNOLOGIA ANTIMASCHERAMENTO	49
30022611	CAVO USB PER COLLEGAMENTO PC - VEDO	69
30076001	BATTERIA AL PIOMBO 12 VCC / 1.1 AH	68
30076003	BATTERIA AL PIOMBO 12 VCC / 7 AH	68
30076004	BATTERIA AL PIOMBO 12 VCC / 18 AH	68
30087001	CONTATTO MAGNETICO DA INCASSO A SIGARETTA PLASTICO BIANCO	51
30087002	CONTATTO MAGNETICO DA INCASSO A SIGARETTA OTTONE	51
30087003	CONTATTO MAGNETICO INCASSO A SIGARETTA PLASTICO BIANCO CORTO	51
30087004	CONT. MAGNETICO INCASSO PLASTICO BIANCO INFISSI METALLICI	51
30087005	CONT. MAGNETICO DA SUPERFICIE PLASTICO BIANCO CON MORSETTI	51
30087006	CONT. MAGNETICO DA SUPERFICIE PLASTICO MARRONE CON MORSETTI	51
30087007	CONT. MAGNETICO DA SUPERFICIE PLASTICO BIANCO CON MORSETTI	51
30087008	CONT. MAGNETICO DA SUPERFICIE PLASTICO BIANCO	51
30087009	CONT. MAGNETICO DA SUPERFICIE PLASTICO BIANCO CON CAVO	51
30087010	CONT. MAGNETICO DI POTENZA DA SUPERFICIE ALLUMINIO CON CAVO	51
30087012	CONT. MAGNETICO DI POTENZA DA SUPERFICIE ALLUMINIO CON CAVO	51
30087014	CONT. MAGNETICO DI POTENZA DA SUPERFICIE ALLUMINIO CON CAVO	51
30087015	CONT. MAGNETICO PER PORTE BASCULANTI ALLUMINIO	51
30087101	SENSORE A FILO PER TAPPARELLA	51
30087301	SENSORE MICROFONICO DI ROTTURA VETRI	52
30087401	SCHEDA CONTAIMPULSI PER SENSORE A FILO PER TAPPARELLA	51
30087402	SCHEDA CONTAIMPULSI PER SENSORE INERZIALE ALTA SENSIBILITÀ	51
30088008	SENSORE INFRAROSSO PASSIVO DA INCASSO 1 MODULO SERIE CIVILE	50
30004019C	SENSORE A FILO PER TAPPARELLA CON SISTEMA DI ANALISI, 3A VER	51
30088008AD	SENSORE INFRAROSSO DA INCASSO PER SERIE AVE DOM. BIANCO	50
30088008AH	SENSORE INFRARO DA INCASSO PER SERIE AVE HABITAT BEIGE SCURO	50
30088008AL	SENSORE INFRAROSSO DA INCASSO PER SERIE AVE LIF. NERO	50
30088008BB	SENSORE INFRAROSSO DA INCASSO PER SERIE ABB MILOS BIANCO	50
30088008BE	SENSORE INFRAROSSO DA INCASSO PER SERIE ABB ELOS NERO	50
30088008BN	SENSORE INFRAROSSO DA INCASSO PER SEIRE ABB MILOS NERO	50
30088008GA	SENSORE INFRAROSSO DA INCASSO PER SERIE GEWISS CHORUS TIT. ARG.	50
30088008GB	SENSORE INFRAROSSO DA INCASSO PER SERIE GEWISS CHORUS BIANCO	50
30088008GC	SENSORE INFRAROSSO DA INCASSO PER SERIE GEWISS CHORUS NERO	50
30088008GN	SENSORE INFRAROSSO DA INCASSO PER SERIE GEWISS SYSTEM BLACK	50
30088008LG	SENSORE INFRAROSSO DA INCASSO PER SERIE BTICINO LIGHT BIANCO	50
30088008LI	SENSORE INFRAROSSO DA INCASSO PER SERIE BTICINO LIVING INT NERO	50
30088008LT	SENSORE INFRAROSSO DA INCASSO PER SERIE BTICINO LIGHT TECH ARG	50
30088008LV	SENSORE INFRAROSSO DA INCASSO PER SERIE BTICINO LIVING NERO	50
30088008MG	SENSORE INFRAROSSO DA INCASSO PER SERIE BTICINO MAGIC BIANCO	50
30088008NB	IR DA INCASSO PER BTICINO LIVING NOW BIANCO	50
30088008NN	IR DA INCASSO PER BTICINO LIVING NOW NERO	50
30088008NS	IR DA INCASSO PER BTICINO LIVING NOW SABBIA	50

30088008TM	SENSORE INFRAROSSO DA INCASSO PER SERIE BTICINO MATIX BIANCO	50
30088008VA	SENSORE INFRAROSSO DA INCASSO PER SERIE VIMAR EIKON BIANCO	50
30088008VB	SENSORE INFRAROSSO DA INCASSO PER SERIE VIMAR IDEA BIANCO	50
30088008VE	SENSORE INFRAROSSO DA INCASSO PER SERIE VIMAR EIKON NERO	50
30088008VN	SENSORE INFRAROSSO DA INCASSO PER SERIE VIMAR IDEA NERO	50
30088008VP	SENSORE INFRAROSSO DA INCASSO PER SERIE VIMAR PLANA BIANCO	50
30088008VR	SENSORE INFRAROSSO DA INCASSO SERIE VIMAR ARKE' BIANCO	50
30088008VS	SENSORE INFRAROSSO DA INCASSO PER SERIE VIMAR PLANA SILVER ARG	50
30088008VX	SENSORE INFRAROSSO DA INCASSO PER SERIE VIMAR EIKON NEXT ARG	50
30088008XA	SENSORE INFRAROSSO DA INCASSO PER SERIE BTICINO AXOLUTE ARGE	50
30088008XB	SENSORE INFRAROSSO DA INCASSO PER SERIE BTICINO AXOLUTE BIAN	50
30088008XN	SENSORE INFRAROSSO DA INCASSO PER SERIE BTICINO AXOLUTE NERO	50
43RBX003	BASE CON RELÈ PER SENSORI CONVENZIONALI	67
43RCS100	RIVELATORE CALORE CONVENZIONALE SOGLIA 58° (UTILIZZARE CON 43RBX003)	67
43RCS101	RIVELATORE CALORE CONVENZIONALE SOGLIA 60° (UTILIZZARE CON 43RBX003)	67
43RFU100	RIVELATORE OTTICO DI FUMO CONVENZIONALE (UTILIZZARE CON 43RBX003)	67
BLTMOD	INTERFACCIA PER APP PROGRAMMAZIONE SENSORI	57
BOXFLUSH	CONT. PLASTICO DA INCASSO PER CENTRALI VEDO	45
BOXMETAL	CONT. METALLICO DA PARETE PER CENTRALI VEDO	45
BOXPLASTIC	CONT. PLASTICO DA PARETE PER CENTRALI VEDO	45
BRK004	STAFFA A MURO/SOFFITTO PER PIR RADIO	53 - 61
BTESIR	BATTERIA DI RICAMBIO PER RFSIR702	68
BTHUB32	BATTERIA DI RICAMBIO PER HUB32LCD	68
DT02CB	SENSORE DOPPIA TECNOLOGIA A TENDA, MARRONE	52
DT02CW	SENSORE DOPPIA TECNOLOGIA A TENDA, BIANCO	52
DT12ECAMB	SENSORE DOPPIA TECNOLOGIA TENDA ANTIMASK	52
DT360A	SENSORE DOPPIA TECNOLOGIA DA SOFFITTO	49
GAS01A	SENSORE DI GAS NATURALE E METANO	67
GSM-4IN	COMBINATORE GSM - PSTN STAND ALONE 4 IN, 4 OUT	69
HUB2G	MODULO 2G PER CENTRALI RADIO HUB	59
HUB32LCD	CENTRALE RADIO 32 ZONE, INTERFACCIA LCD, IP	58
HUB4G	MODULO 4G PER CENTRALI SECUR HUB	59
HUBDESK	BASE DA TAVOLO PER CENTRALI HUB	59
IN5TPR	KIT 5 TAMPER ANTISTRAPPO PER STAFFA INBRK	49
INBRK	STAFFA ORIENTABILE PER SENSORI SERIE INPRO	49
INDT	SENSORE FILARE DOPPIA TEC. 12M INPRO	50
INIR	SENSORE FILARE DIGITAL PIR 12M INPRO	49
IR180EAMB	SENSORE 6 IR DA ESTERNO 180° ANTIMASK, APP	55
OP5TPR	KIT 5 TAMPER SWITCH PER SENSORI OUTPRO	56 - 63
OPBRK	STAFFA ORIENTABILE PER SENSORI SERIE OUTPRO	56 - 63
OPDP	SENSORE DA ESTERNO DOPPIO PIR OUTPRO	55
OPTT	SENSORE DA ESTERNO TRIPLA TEC. OUTPRO	55
PCBPSU	SCHEDA GESTIONE ALIMENTATORI PER CENTRALI SERIE VEDO	44
PSU15	ALIMENTAT. SWITCHING OPEN FRAME 14VCC/1.5A	45
PSU50	ALIMENTATORE SWITCHING OPEN FRAME 14VCC/5A	45
RF10VEDO	MODULO RICETRASMETTITORE RADIO 10 DISPOSITIVI	44
RF12PIR	SENSORE VOLUMETRICO RADIO 12M	53 - 61
RF1MCB	CONTATTO MAGNETICO RADIO 1IN MARRONE	54 - 62
RF1MCW	CONTATTO MAGNETICO RADIO 1IN BIANCO	54 - 62
RF2MCB	CONTATTO MAGNETICO RADIO 2IN MARRONE	54 - 62

RF2MCW	CONTATTO MAGNETICO RADIO 2IN BIANCO	54 - 62
RF32VEDO	MODULO RICETRASMETTITORE RADIO 32 DISPOSITIVI	44
RF4KEY	RADIOCOMANDO 4 TASTI	47 - 60
RFDPI2E	SENSORE RADIO DOPPIO PIR DA ESTERNO	56
RFDP4CB	SENSORE RADIO DOPPIO PIR TENDA MARRONE	57 - 62
RFDP4CW	SENSORE RADIO DOPPIO PIR TENDA BIANCO	57 - 62
RFDT12CEB	SENSORE WIRELESS DOPPIA TEC. TENDA ANTIMASK	57 - 62
RFDT12E	SENSORE RADIO DOPPIA TECNOLOGIA ESTERNO	56
RFH2O	SENSORE DI ALLAGAMENTO RADIO	54 - 61
RFOPDP	SENSORE RF DA ESTERNO DOPPIO PIR OUTPRO	56 - 63
RFOPTT	SENSORE RF DA ESTERNO TRIPLA TEC. OUTPRO	56 - 63
RFPA	PULSANTE ANTIPANICO RADIO	47 - 60
RFREPEAT	RIPETITORE RADIO	59
RFSIR102	SIRENA INTERNA RADIO	48 - 60
RFSIR702	SIRENA ESTERNA RADIO	48 - 68
RFSMK	SENSORE DI FUMO RADIO	54 - 61
SAC02500222GCSNB	CAVO 2X0.5 + 2X0.22 SAC02500222GCSNB-S1+	69
SAC02500422GCSNB	CAVO 2X0.5 + 4X0.22 SAC02500422GCSNB-S1+	69
SAC02500622GCSNB	CAVO 2X0.5 + 6X0.22 SAC02500622GCSNB-S1+	69
SD01B	SENSORE INERZIALE BIANCO, USCITA RELE'	52
SD32KSW	MICRO SD 32GB INDUSTRIAL	59
SIR100A	SIRENA DA INTERNO PIEZOELETTRICA	48
SIR702AD	SIRENA CIVETTA DA ESTERNO, DUMMY	48
SIR702AW	SIRENA DA ESTERNO SERIE 700 GR.2, BIANCA	48
SK9050B/A	CARTA STANDARD FORMATO PORTA-CHIAVI BLU	46
SK9050G/A	CARTA STANDARD FORMATO PORTA-CHIAVI VERDE	46
SK9050GB/A	CARTA STANDARD FORMATO PORTA-CHIAVI GRIGIO - BLU	47
SK9050GG/A	CARTA STANDARD FORMATO PORTA-CHIAVI GRIGIO - VERDE	47
SK9050GO/A	CARTA STANDARD FORMATO PORTA-CHIAVI GRIGIO - ARANCIO	47
SK9050GR/A	CARTA STANDARD FORMATO PORTA-CHIAVI GRIGIO - ROSSO	47
SK9050GY/A	CARTA STANDARD FORMATO PORTA-CHIAVI GRIGIO - GIALLO	47
SK9050O/A	CARTA STANDARD FORMATO PORTA-CHIAVI ARANCIO	46
SK9050R/A	CARTA STANDARD FORMATO PORTA-CHIAVI ROSSO	46
SK9050Y/A	CARTA STANDARD FORMATO PORTA-CHIAVI GIALLO	46
TT15EAM	SENSORE DA ESTERNO TRIPLA TEC. ANTIMASK	55
VEDO10	CENTRALE VEDO 10, BOX PLASTICO, ALIM. 1.5A	42
VEDO200	CENTRALE VEDO 200, BOX PLASTICO, ALIM. 1.5A	43
VEDO200M	CENTRALE VEDO 200, BOX METALLICO, ALIM. 5A	43
VEDO34	CENTRALE VEDO 34, BOX PLASTICO, ALIM. 1.5A	42
VEDO34M	CENTRALE VEDO 34, BOX METALLICO, ALIM. 1.5A	42
VEDO5TPR	TASTIERA 5" TOUCH PER SISTEMA VEDO CON RFID	46
VEDO68	CENTRALE VEDO 68, BOX PLASTICO, ALIM. 1.5A	43
VEDO68M	CENTRALE VEDO 68, BOX METALLICO, ALIM. 5A	43
VEDO8I8O	MODULO 8 IN/8 OUT LOGICHE, CASE PLASTICO	44
VEDOGSM	SCHEDA COMUNICATORE GSM CENTRALI VEDO	44
VEDOGSM4G	SCHEDA COMUNICATORE GSM, 4G, VEDO	44
VEDOIP	SCHEDA COMUNICAZIONE IP CENTRALI VEDO	45
VEDOISO	MODULO ISOLATORE SU BUS, CASE PLASTICO	45
VEDOKP	TASTIERA LCD STANDARD PER CENTRALI VEDO	46
VEDOKP200	TASTIERA LCD STANDARD PER CENTRALE VEDO200	46
VEDOKPR	TASTIERA LCD CON RFID PER CENTRALI VEDO	46

VEDOKPR200	TASTIERA LCD CON RFID PER CENTRALE VEDO200	46
VEDOPROX	LETTORE DI PROSSIMITÀ PER CENTRALI VEDO	45
VEDOPSU5A	ALIMENTATORE 13.8 VCC / 5A IN BOX METALLICO	44
VEDOVOICE	SCHEDA MESSAGGI VOCALI CENTRALI VEDO	44
WD01A	SENSORE DI ALLAGAMENTO	67
WICCAMSO2FA	TELECAMERA CUBE WI-FI FULL-HD	59

CONTATTA IL NOSTRO COMMERCIALE PIÙ VICINO A TE!



myCOMELIT

Direttamente nell'App MyComelit troverai tutti i contatti di cui hai bisogno.

Con un gesto semplice e immediato potrai contare su di noi!



Dal sito potrai consultare la nostra rete vendita sul territorio nazionale e contattare il commerciale più vicino a te.

WITH
YOU
ALWAYS

COMELIT

Via Don Arrigoni 5
24020 Rovetta S. Lorenzo BG Italy
Tel. +39 0346 750 011
email: info@comelit.it



I marchi e le denominazioni commerciali che compaiono in questa pubblicazione appartengono ai relativi proprietari.
Le dimensioni dei prodotti derivanti dalle immagini sono puramente indicative.



Cod.
2G310000715